



Bezpečnosť

Skontrolujte, či sa napätie domácej siete zhoduje s napätím uvedeným na identifikačnej nálepke na zadnej strane televízora. Ak sa ako odpájacie zariadenie používa sieťová zástrčka, sieťová zásuvka alebo spojka, musia byť neustále pripravené na použitie.

Na niektorých modeloch je svetelný indikátor umiestnený na boku televízneho prijímača. Keď svetelná indikácia v prednej časti nie je prítomná, neznamená to, že televízny prijímač je úplne odpojený od napájania. Ak chcete televízny prijímač úplne odpojiť, musíte vytiahnuť hlavné napájanie.

Súčiastky televízora sú citlivé na vysoké teploty. **Maximálna teplota okolia** nesmie presiahnuť **35°C**. Nezakrývajte ventilátory na zadnej strane a bokoch televízora. Nechajte okolo nich dostatok miesta, aby bola zaistená dostatočná ventilácia. Zariadenie umiestnite mimo zdrojov tepla (krby atď.) alebo spotrebičov vytvárajúcich silné magnetické alebo elektrické pole.

Vlhkosť v miestnosti, kde je umiestnený televízor, nesmie presiahnuť **75 %**. Pri presune zariadenia z chladného miesta na teplé môže na obrazovke (a niektorých súčiastkach vnútri televízora) skondenzovať voda. Skondenzovanú vodu nechajte odpariť a až potom zapnite televízor.

Tlačidlá  alebo **POWER**/ na televízore alebo tlačidlo  na diaľkovom ovládači môžete použiť na zapínanie alebo prepínanie do pohotovostného režimu. Ak **nebudete sledovať televízor dlhší čas**, úplne ho vypnite tak, že vytiahnete zástrčku zo sieťovej zásuvky.

Počas **búrok** odporúčame odpojiť televízor od sieťovej zásuvky a antény, aby ho nezasiahla elektrická alebo elektromagnetická vlna a nepoškodila ho. Preto musia byť **elektrická zásuvka a zásuvka antény** prístupné, aby sa od nich dal televízor v prípade potreby **odpojiť**.

Odpojte okamžite televízny prístroj, keď začítate, že z televízora vychádza **zápach horenia** alebo **dym**. Za žiadnych okolností nesmiete demontovať televízor sami, inak hrozí riziko **úrazu elektrickým prúdom**.

UPOZORNENIA

Tento prístroj je určený len na používanie v domácnosti a nemá byť využívaný nijako inak, napríklad nie mimo domácnosti alebo v obchodnej sfére.

Ak sa externý flexibilný kábel alebo kábel tohto výrobku poškodia, musia byť nahradené výrobcom alebo jeho servisným zástupcom, prípadne podobne kvalifikovanou osobou, aby sa predišlo rizikám.

Nechajte okolo televízora viac ako 10 cm voľného miesta, aby sa zaistilo primerané vetranie. Vetraniu

nesmiete brániť prekrytím vetracích otvorov predmetmi, ako napríklad novinami, obrusmi, záclonami a pod.

Prístroj nesmie byť poliaty ani postriekaný tekutinou a nesmú byť na neho umiestňované predmety naplnené tekutinou (napr. vázy).

Batérie (akumulátor alebo nainštalované batérie) nesmú byť vystavené účinkom nadmerného tepla, napríklad slnečnému žiareniu, ohňu a podobne.

Nevystavujte tento aparát dažďu ani vlhku, znížite tak nebezpečenstvo zásahu elektrickým prúdom.

Nedávajte televízny prijímač na nestabilné miesto. Televízny prijímač môže spadnúť a spôsobiť vážny úraz alebo zapríčiniť smrť. Mnohým úrazom, najmä u detí, je možné predchádzať jednoduchými preventívnymi opatreniami, ako sú napríklad:

- Používajte skrinky alebo stojany odporúčané výrobcom televízneho prijímača.
- Používajte len nábytok, ktorý bezpečne udrží televízny prijímač.
- Zaistíte, aby televízny prijímač nevyčnieval cez hranu nábytku, na ktorom je umiestnený.
- Nedávajte televízny prijímač na vysoký nábytok (napríklad skrine a knižnice) bez zaistenia nábytku aj televízneho prijímača vhodnou oporou.
- Nedávajte televízny prijímač na tkaninu ani iné materiály, ktoré by sa mohli nachádzať medzi televíznym prijímačom a nábytkom, na ktorom je umiestnený.
- Poučte deti o nebezpečenstvách, ktoré hrozia pri lezení po nábytku, ak chcú dočiahnuť na televízny prijímač alebo jeho ovládacie prvky.

Pri premiestnení televízneho prijímača vezmite do úvahy rovnaké aspekty.

Zariadenie s týmto symbolom je triedy II alebo s dvojitou elektrickou izoláciou. Bolo navrhnuté tak, aby nevyžadovalo bezpečnostné pripojenie k elektrickému uzemneniu. Zariadenie bez tohto symbolu je elektrické zariadenie triedy I. Musí byť pripojené k elektrickej zásuvke s ochranným uzemnením.



V rámci prevencie pred rozšírením požiaru majte po celý čas sviečky alebo iný otvorený oheň ďalej od výrobku.

V rámci prevencie pred úrazom musí byť tento prístroj bezpečne pripavený na stôl alebo stenu v súlade s pokynmi na inštaláciu.

V rámci zníženia vystavenia účinkom rádiových frekvencií musí byť zariadenie používané používané zo vzdialenosti minimálne 100 cm.

Obrazovka TV

Obrazovka TV použitá v tomto výrobku je vyrobená zo skla. Preto sa môže rozbiť, ak výrobok spadne alebo narazí na iný objekt.

Obrazovka TV je produktom využívajúcim špičkovú technológiu a poskytne vám obraz s jemnými detailmi. Príležitostne sa na obrazovke môže objaviť niekoľko neaktívnych pixelov vo forme pevných modrých, zelených alebo červených bodov. To však nemá žiadny vplyv na výkon vášho výrobku.

Údržba

Obrazovku čistíte čistiacim prostriedkom na sklo a ostatné časti televízora mäkkou tkaninou a jemným čistiacim prostriedkom.

Dôležité: Používanie silných čistiacich prostriedkov, prostriedkov s obsahom alkoholu a abrazívnych prostriedkov môže spôsobiť poškodenie obrazovky.

Pravidelne utierajte prach z ventilátorov na zadnej strane a bokoch televízora. Používanie rozpúšťadiel, abrazívnych prostriedkov alebo prostriedkov s obsahom alkoholu môže spôsobiť poškodenie televízora. Ak do zariadenia vnikne nejaký predmet či tekutina, ihneď ho odpojte od siete a nechajte skontrolovať autorizovaným technikom. Zariadenie nikdy sami neotvárajte, inak môže dôjsť k ohrozeniu vašej osoby či k poškodeniu zariadenia.

Smernice ESD

Prístroj spĺňa podmienky výkonu podľa smernice ESD. V prípade, že sa prístroj v režime pripojenia k sieti Ethernet z dôvodu elektrostatického výboja neobnoví, je potrebný zásah používateľa.

Oznámenie k funkcii Bluetooth

Technológia Bluetooth® (ak je vo vašom televízore k dispozícii) využíva frekvenčné pásmo 2,4 GHz. Ak sú príliš blízko prístupové body Wi-Fi, smerovače alebo mikrovlnné rúry, môže dochádzať k rušeniu prenosu zvukových údajov cez Bluetooth. Ak sa vyskytne rušenie príjmu zvuku, je potrebné reštartovať zariadenie Bluetooth, aby sa našla frekvencia s menším rušením. Ak sa problémy vyskytujú naďalej, je potrebné presunúť sa bližšie k televízoru alebo zväčšiť vzdialenosť medzi televízorom a zdrojmi rušenia.

ID vyhlásenia pre rozhranie Bluetooth: D031897

Pripevnenie televízora na stenu

Upozornenie: Sú na to potrební dvaja ľudia.

Kvôli zaisteniu bezpečnej inštalácie rešpektujte nasledovné upozornenia:

- Skontrolujte, či stena udrží hmotnosť televízora a nástennej konzoly.
- Postupujte podľa montážnych pokynov pre

nástennú konzolu. V niektorých modeloch nezapadnite pred montážou na stenu priskrutkovať pribalené šesťuholníkové návarky na skrutky VESA (a skrutky) k maticiam pre montážnu konzolu na zadnej strane zariadenia.

- Televízor sa smie pripevniť len na vertikálnu stenu.
- Použite výhradne skrutky vhodné pre materiál, z ktorého je stena.
- Skontrolujte, či sú káble televízora umiestnené tak, aby ste o ne nezakopávali.

Súčasne je nutné rešpektovať všetky ostatné bezpečnostné pokyny k tomuto televízoru.

Používateľská príručka pre viaceré výrobky

Funkcie opísané v tejto príručke sú všeobecné pre väčšiu modelov. Niektoré funkcie nemusia byť na vašom televízore k dispozícii. Televízor môže byť vybavený funkciami, ktoré nie sú v tejto príručke opísané. Obrázky v tejto príručke sa môžu líšiť od skutočného výrobku. Pozrite skutočný výrobok.

Informácie pre používateľov o likvidácii starého zariadenia a batérií**[Európska únia]**

Produkty

Tieto symboly znamenajú, že elektrické a elektronické zariadenie a batéria s týmto symbolom nesmú byť po skončení ich životnosti likvidované ako bežný domový odpad. Namiesto toho musia byť výrobky odovzdané na príslušné zberné miesta za účelom správnej recyklácie elektrických a elektronických zariadení a tiež batérií v súlade s platnými zákonmi danej krajiny a Smernicou 2012/19/EÚ, 2006/66/ES a 2008/12/ES týkajúcimi sa obnovovania a recyklácie.

Pb
Batéria

Poznámka:

Značka Pb vyznačená pod symbolom batérie znamená, že táto batéria obsahuje olovo.

Správnou likvidáciou týchto výrobkov pomôžete chrániť prírodné zdroje a zabrániť možným negatívnym dopadom na životné prostredie a ľudské zdravie, ku ktorým by inak mohlo dôjsť v dôsledku nesprávneho nakladania s odpadom tvoreným z týchto zariadení.

Podrobnejšie informácie o zberných miestach a recyklácii týchto výrobkov získate od svojho miestneho mestského úradu, inštitúcie poverenej likvidáciou komunálneho odpadu alebo obchodu, v ktorom ste výrobok zakúpili.

V prípade nesprávnej likvidácie odpadu môžu byť uplatnené pokuty v súlade so štátnou legislatívou.

[Firemní používatelia]

Ak potrebujete zlikvidovať tento výrobok, obráťte sa na svojho dodávateľa a pozrite podmienky a ustanovenia kúpnej zmluvy.

[Iné krajiny mimo Európskej únie]

Tieto symboly platia iba v Európskej únii. Ak potrebujete zlikvidovať tieto položky, urobte tak v súlade s platnými zákonmi danej krajiny alebo ostatnými pravidlami vo vašej krajine, ktoré sa týkajú nakladania so starými elektrickými zariadeniami a batériami.

Vážený zákazník,

Spoločnosť TCL vyhlasuje, že toto zariadenie je v súlade so Smernicou 2014/53/EÚ. Úplný text vyhlásenia o súlade pre EÚ je k dispozícii na nasledujúcej internetovej adrese: www.thomson.tv.

TCL Operations Polska Sp. z o.o.
ul. A. Mickiewicza 31/41
96-300 Żyrardów, Poland

E-mailová adresa: zyeee@tcl.com

Obrázky a schémy v tomto návode sú len orientačné a skutočný vzhľad výrobku môže byť odlišný. Vzhľad výrobku a technické parametre môžu byť bez oznámenia zmenené.

Dôležité informácie	1	HbbTV	12
Kapitola 1 - Pripojenia		Prístup k službe HbbTV	13
Pripojenie napájania a antény	5	Deaktivovanie funkcie HbbTV	13
Pripojenie prehrávača diskov Blu-ray, hernej konzoly HD, HD kamkordéra, slúchadiel, modulu CI	5	Používanie funkcie EPG (Electronic Programme Guide).....	13
Pripojenie k internetu	6	Funkcia Bluetooth.....	13
		Okamžité zapnutie	14
Kapitola 2 - Začínáme		Kapitola 5 - Ostatné informácie	
Funkcie diaľkového ovládania	7	Heslo vo funkcii Rodičovská kontrola	15
Inštalácia batérií	7	Riešenie problémov	15
Vyhradené diaľkové ovládanie	8		
Inštalácia batérií	8		
Zapnutie a vypnutie televízora	9		
Počiatočné nastavenie	9		
Kapitola 3 - Základné činnosti TV			
Voľba kanálov	10		
Sledovanie pripojených zariadení	10		
Nastavenie hlasitosti	10		
Otvorenie hlavnej stránky Android TV	10		
Spustenie funkcie T-Launcher	10		
Používanie ponuky Nastavenia TV	10		
Kapitola 4 - Používanie ďalších funkcií televízora			
Inštalácia kanálov.....	11		
Bežné rozhranie	11		
Používanie modulu bežného rozhrania	11		
Prístup k službám bežného rozhrania	11		
Používanie titulkov	11		
Zapnutie/vypnutie titulkov	11		
Aktivovanie jazykov titulkov na digitálnych TV kanáloch	11		
Výber typu titulkov na digitálnych TV kanáloch	12		
Používanie teletextu.....	12		
Výber jazyka dekódovacej stránky	12		
Jazyk digitál. teletextu	12		
Prebudenie cez sieť	12		
T-Link	12		
Aktivovanie alebo deaktivovanie funkcie T-Link	12		
Používanie jednodotykového prehrávania	12		
Používanie pohotovostného režimu systému ...	12		

Kapitola 1 - Pripojenia

Pripojenie napájania a antény

Po pripojení napájacieho kábla zapnete televízor stlačením tlačidla ψ alebo **POWER**/ ψ .

Poznámky:

- Umiestnenie zásuvky napájania závisí od konkrétneho typu televízora. V prípade niektorých modelov musíte najprv zapnúť prístroj spínačom napájania.
- Pred pripájaním zariadení odpojte napájací kábel.

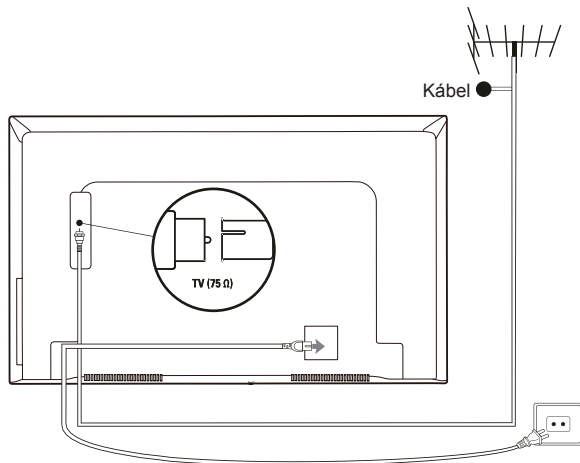

Pripojenie prehrávača diskov Blu-ray, hernej konzoly HD, HD kamkordéra, slúchadiel, modulu CI

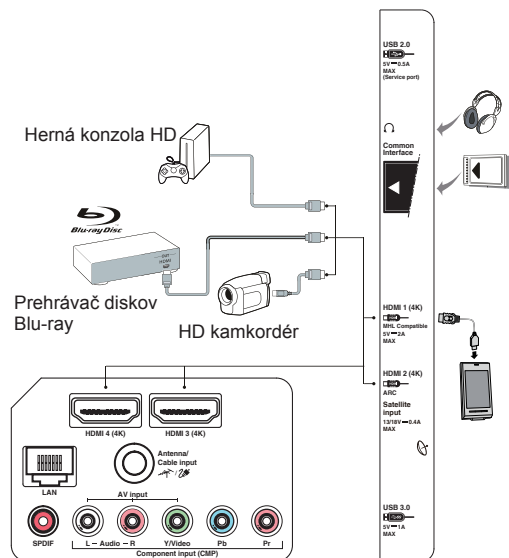

Pripojenie k internetu

Poznámka: Nasledujúce pokyny sú zvyčajné spôsoby pripojenia TV ku káblovej alebo bezdrôtovej sieti. Spôsob pripojenia môže byť v závislosti od skutočnej konfigurácie odlišný. Ak máte nejaké otázky k svojej domácej sieti, obráťte sa na svojho poskytovateľa internetových služieb.

Káblové pripojenie

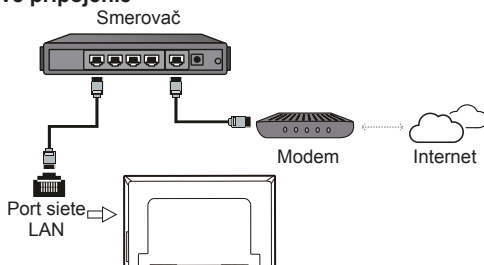

Bezdrôtové pripojenie

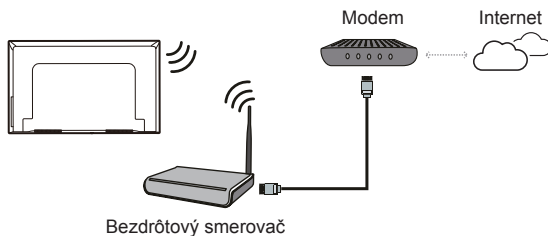

Poznámky:

- Na TV nemusia byť všetky konektory, ktoré vidíte na nasledujúcej schéme. Počet portov USB a HDMI sa môže líšiť v závislosti od modelu TV.
- Umiestnenie tlačidiel a konektorov sa môže líšiť v závislosti od modelu TV.
- Konektory USB slúžia na dátový vstup z jednotiek USB a pripojenie ďalších relevantných zariadení USB, ak sa používajú. Externé pevné disky bez vlastného zdroja napájania musia byť pripojené ku konektoru USB označenému výstupným prúdom 1 A.
- Všetky zariadenia USB musia byť pripojené k televízoru priamo, bez predlžovacích káblov. V prípade, že je predlžovací kábel potrebný, odporúča sa dĺžka maximálne 50 cm. Dlhšie predlžovacie káble musia mať feritové izolácie.
- Funkcia ARC (Audio Return Channel) je podporovaná len na porte HDMI, ktorý identifikuje ARC. Ak chcete použiť funkciu ARC, zapnite najprv funkciu T-Link, ako je opísané v časti **T-Link**.
- Kompatibilita so zariadeniami komunikujúcimi cez rozhranie MHL umožňuje pripojiť mobilné zariadenie k vstupu HDMI na TV prístroji označenému ako kompatibilnému s rozhraním MHL.
- Odporúča sa použiť čo vysokokvalitné a dobre tienené káble HDMI, aby nedochádzalo k prípadnému rušeniu.
- Použite slúchadlá s konektorom 3,5 mm TRS. Nadmerný akustický tlak zo slúchadiel môže spôsobiť stratu sluchu.

Funkcie diaľkového ovládania

Väčšina funkcií televízora je dostupná prostredníctvom ponúk zobrazovaných na obrazovke. Diaľkové ovládanie dodané s televízorom sa dá používať na pohyb v ponukách a na konfigurovanie všetkých všeobecných nastavení.

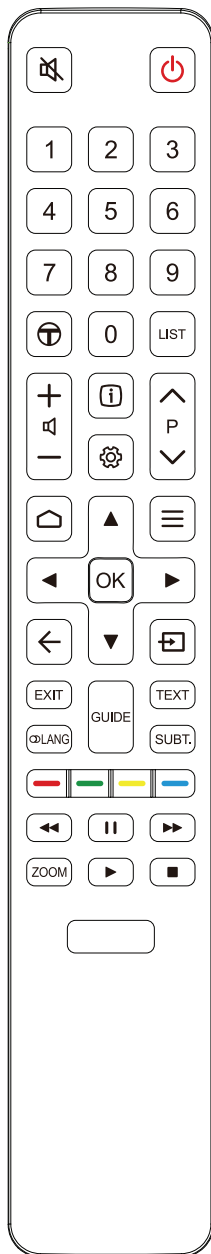

- Vypnutie a zapnutie zvuku.
- Pohotovostný režim/ukončenie pohotovostného režimu.
- Číselné tlačidlá** Zadávanie čísiel kanálov alebo číslice.
- Spustenie alebo ukončenie funkcie T-Launcher.
- LIST** Zobrazenie zoznamu kanálov.
- Ovládanie hlasitosti.
- Zobrazenie informácií o programe, ak sú k dispozícii.
- Zobrazenie ponuky Nastavenia.
- P** Zmena programov.
- Otvorenie hlavnej stránky Android TV.
- Zobrazenie ponuky Možnosti.
- Navigačné smerové tlačidlá.
- OK** Potvrdenie zadania alebo výberu.
- Návrat do predchádzajúcej ponuky alebo zatvorenie Aplikácie.
- Výber vstupného zdroja.
- EXIT** Zatvorenie ponuky Nastavenia.
- LANG** Na výber typu zvuku dostupného pre vybraný analógový TV program. Na výber jazyka zvuku dostupného pre vybraný program digitálnej TV.
- GUIDE** Na zapnutie alebo vypnutie elektronického programového sprievodcu.
- TEXT** Na zapínanie a vypínanie teletextu.
- SUBT.** Na výber jazyka titulkov dostupného pre vybraný program digitálnej TV.
- Farebné tlačidlá** Výber úloh alebo stránok teletextu, používa sa vo funkcii HbbTV.
 - Spustí sa rýchle pretáčanie dozadu.
 - Na pozastavenie prehrávania.
 - Spustí sa rýchle pretáčanie dopredu.
- ZOOM** Výber režimu obrazovky.

Poznámka: Odporúčame používať režim celej obrazovky. Nepoužívajte dlhodobo režim obrazovky s čiernymi pásmi po stranách obrazu (napríklad formát 4:3), inak môže dôjsť k trvalému poškodeniu TV obrazovky.

 - Na spustenie prehrávania.
 - Zastaví prehrávanie.

Inštalácia batérií



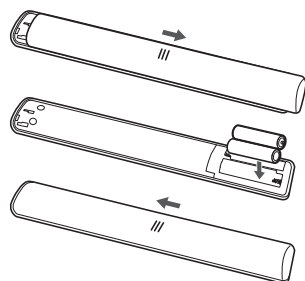









1. Zatláčením otvoríte zadný kryt, ako je znázornené na obrázku.
2. Vložte dve batérie typu AAA podľa polaritu vyznačenej na priehradke na batérie.
3. Znova nasadíte zadný kryt, ako je znázornené na obrázku.



Poznámka: Typ diaľkového ovládania sa môže bez oznámenia meniť.

Vyhradené diaľkové ovládanie



-  Vypnutie a zapnutie zvuku.
-  Pohotovostný režim/ukončenie pohotovostného režimu.
-  Ovládanie hlasitosti.
-  Spustenie alebo ukončenie funkcie T-Launcher.
-  Zapnutie funkcie myši.
-  Zmena programov.
-  Otvorenie hlavnej stránky Android TV.
-  Výber vstupného zdroja.
-  Navigačné smerové tlačidlá.
- OK** Potvrdenie zadania alebo výberu.
-  Návrat do predchádzajúcej ponuky alebo zatvorenie Aplikácie.
-  Zobrazenie ponuky Možnosti.
-  Zobrazenie virtuálnej klávesnice diaľkového ovládania, keď je k dispozícii.
-  Zapnutie funkcie hlasu. (K dispozícii len vtedy, keď je sieťové pripojenie normálne.)

Poznámka: Toto diaľkové ovládanie je k dispozícii len pre vybrané modely. Typ diaľkového ovládania sa môže bez oznámenia meniť.

Inštalácia batérií

1. Držte spodnú časť diaľkového ovládania a plastovým predmetom v tvare mince otočte prepínač do polohy „Otvorené“, ako je znázornené na obrázku.
2. Vysuňte kryt batérií.
3. Vložte dve batérie typu AAA podľa polaritu vyznačenej na priehradke na batérie.
4. Nasadte naspäť kryt batérií a plastovým predmetom v tvare mince otočte prepínač do polohy „Zatvorené“.

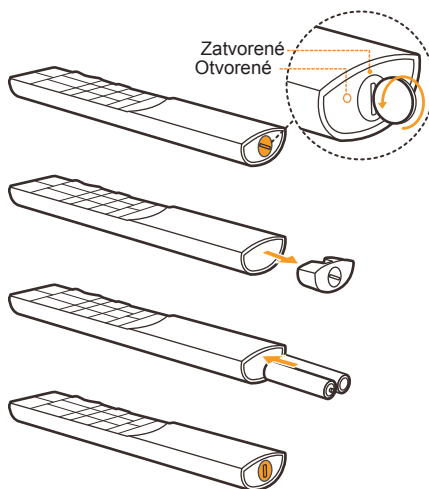

Dôležité:





Batérie nesmú byť vystavené účinkom nadmerného tepla, napríklad snečnému žiareniu, ohňu a podobne. Ak dlhšiu dobu nepoužívate diaľkové ovládanie, vyťahnite z neho batérie. Batérie ponechané v zariadení môžu spôsobiť poškodenie v dôsledku korozívneho úniku. V takom prípade záruka neplatí.

V rámci ochrany životného prostredia používajte na likvidáciu batérií miestne strediská recyklácie. Použité batérie likvidujte podľa pokynov.







VÝSTRAHA: V prípade výmeny batérie za nesprávny typ hrozí nebezpečenstvo výbuchu. Vymeňte iba za rovnakú batériu alebo za rovnocenný typ batérie, ktorý odporúča výrobca zariadenia.

Ak sa batérie v diaľkovom ovládaní vybijú, môžete použiť tlačidlá na televízore. Majú nasledujúce funkcie:





Pre modely s týmito tlačidlami na prístroji:

	
	
	Funkcie (krátke stlačenie) ☰ (dlhé stlačenie)

Pre modely s týmito tlačidlami na prístroji:

	Režim TV	V ponukách
	P ^	▲
	P v	▼
		▶
		◀
	Funkcie (dlhé stlačenie) OK (krátke stlačenie)	Funkcie (dlhé stlačenie) OK (krátke stlačenie)

Zapnutie a vypnutie televízora

- Keď je napájací kábel pripojený, zapína sa TV priamo, prípadne je v pohotovostnom režime. Ak je televízor v pohotovostnom režime, zapnete ho stlačením tlačidla  alebo tlačidla **POWER**/ na prístroji alebo tlačidlom  na diaľkovom ovládaní.
- Ak chcete uviesť TV do pohotovostného režimu, stlačte tlačidlo  na diaľkovom ovládaní. Televízor zostane zapojený do siete, no bude mať nízku spotrebu energie.
- Ak chcete televízor vypnúť, odpojte sieťovú zástrčku od sieťovej zásuvky.

(* V prípade niektorých modelov musíte najprv zapnúť prístroj spínačom napájania.)

Počítačové nastavenie

Pri prvom zapnutí prístroja sa objaví obrazovka **Welcome** (Vitajte), ktorá vás prevedie procesom prvotného nastavenia. Postupujte podľa pokynov na obrazovke a urobte prvotné nastavenie, ako je napríklad voľba jazyka, pripojenie k sieti, vyhľadanie kanálov a podobne. Počas jednotlivých krokov buď zvolte možnosť, prípadne preskočte krok. Ak preskočíte krok, môžete nastavenie urobiť neskôr cez ponuku nastavenia.

Poznámka: Ak sa pri vyhľadávaní kanálov nájdu len analógové kanály, môže to byť spôsobené slabým vysielaním a nespadá to teda pod záruku od výrobcu. Výrobcovia nemôžu zodpovedať za stratu signálu alebo slabé vysielanie v niektorých oblastiach.

Kapitola 3 - Základné činnosti TV

Voľba kanálov

Pomocou číselných tlačidiel: kanály navoľte stlačením príslušných číselných tlačidiel na diaľkovom ovládaní.

Pomocou tlačidiel P/V: stláčaním tlačidiel P/V na diaľkovom ovládaní alebo príslušných tlačidiel na TV prijímači listujte kanálmi.

Pomocou tlačidla LIST: stlačením tlačidla LIST na diaľkovom ovládaní zobrazíte zoznam kanálov a stlačením tlačidiel ▲/▼/◀/▶ a OK vyberte kanály.



Sledovanie pripojených zariadení

Stlačením tlačidla  na diaľkovom ovládaní zobrazíte zoznam zdrojov. Stlačením tlačidla ▲/▼ vyberte TV alebo iné zdroje vstupu a potvrdte stlačením tlačidla OK.

Stlačením tlačidla  na diaľkovom ovládaní tiež môžete zobraziť úvodnú stránku, stlačením tlačidla ▲/▼ sa presuňte do časti **Source** (Zdroj), potom stlačením tlačidiel ◀/▶ a OK vyberte zdroj vstupu.

Nastavenie hlasitosti

Ovládanie hlasitosti: stláčaním tlačidiel  na diaľkovom ovládaní alebo príslušných tlačidiel na TV prístroji zvyšujete alebo znižujete hlasitosť.

Stlmenie zvuku: stlačením tlačidla  dočasne stlmité zvuk. Opätovným stlačením tohto tlačidla, prípadne tlačidlom  zvuk obnovíte.

Otvorenie hlavnej stránky Android TV

Umožňuje využívať funkciu internetových aplikácií (Aplikácie) a špeciálne prispôsobených internetových webových stránok pre váš TV. Aplikácie môžete ovládať pomocou diaľkového ovládania TV.

UPOZORNENIE:



- Pred použitím aplikácie Inteligentný TV nakonfigurujte nastavenia siete.
- V závislosti od sieťových podmienok môžu nastať pomalé reakcie alebo prerušenia.
- Ak nastanú problémy počas používania aplikácie, kontaktujte poskytovateľa obsahu.
- Podľa podmienok u poskytovateľa obsahu sa môže stať, že aktualizácie aplikácie alebo samotná aplikácia prestanú existovať.
- V závislosti od predpisov platných vo vašej krajine je možné, že niektoré aplikácie budú mať obmedzenú funkčnosť alebo nebudú podporované.
- Poskytovateľ služieb môže bez predchádzajúceho oznámenia urobiť zmeny v obsahu aplikácie.

1. Stlačením tlačidla  na diaľkovom ovládaní otvorte hlavnú stránku Android TV.
2. Stlačením tlačidiel ▲/▼/◀/▶ a OK otvorte požadované aplikácie, funkcie alebo nastavenia.

3. Stlačením tlačidla  sa vrátite na úvodnú stránku.
Poznámka: Pretože pripojenie na internet chvíľu trvá, odporúča sa, aby ste po aktivovaní TV z pohotovostného režimu počkali niekoľko minút pred použitím funkcie inteligentného TV.





Spustenie funkcie T-Launcher

Umožňuje využívať internetové Aplikácie a videá.

1. Stlačením tlačidla  na diaľkovom ovládaní zobrazíte funkciu T-Launcher.
2. Stlačením tlačidiel ▲/▼/◀/▶ a OK otvorte požadované aplikácie alebo videá.
3. Stlačením tlačidla  sa vrátite do spúšťača.
4. Opätovným stlačením tlačidla  spúšťač zatvoríte.

Používanie ponuky Nastavenia TV

Umožňuje upraviť nastavenia TV, ako je napríklad obraz a zvuk.

1. Stlačením tlačidla  na diaľkovom ovládaní zobrazíte ponuku Nastavenia.
2. Stlačením tlačidla ▲/▼ vyberte požadovanú položku, potom stlačením tlačidla OK/▶ otvorte príslušnú podponuku.
3. V podponukách vyberte tlačidlami ▲/▼ možnosti ponuky a stlačením tlačidla OK/▶ otvorte zoznam možnosti, prípadne otvorte príslušnú podponuku.
4. Stlačením tlačidla  sa vrátite na predchádzajúcu ponuku.
5. Stlačením tlačidla EXIT alebo  zatvoríte ponuku.
Poznámka: Môžete tiež stlačiť tlačidlo  na diaľkovom ovládaní, vybrať položku Settings (Nastavenia) (ak je k dispozícii) a stlačením tlačidla OK otvorte ponuku Nastavenia. Niektoré možnosti nemusia byť pri niektorých zdrojoch signálu k dispozícii.

Inštalácia kanálov

V tejto časti je opísané, ako vyhľadať a uložiť kanály automaticky. Môže sa to urobiť v ktoromkoľvek z nasledovných prípadov:

- pri prvotnom nastavení ste preskočili krok inštalácie kanálov;
- v režime TV sa objaví výzva, že nie sú žiadne kanály;
- chcete aktualizovať svoje kanály.

1. V režime TV stlačte tlačidlo  na diaľkovom ovládaní a vyberte položku **Channel > Channel scan** (Kanál > Hľadať kanál). Stlačením tlačidla **OK/▶** otvorte.
2. Televízor nainštaluje a usporiada kanály podľa vašej krajiny. Stlačením tlačidla **▲/▼** vyberte položku **Country** (Krajina) a stlačením tlačidla **OK/▶** otvorte. Zadať predvolené heslo (1234), prípadne svoje heslo, ak ste heslo zmenili v ponuke **System > Lock** (Systém > Zamknúť). Stlačením tlačidla **▲/▼** vyberte svoju krajinu a potvrďte stlačením tlačidla **OK**.
3. Stlačením tlačidla **▲/▼** vyberte možnosť **Automatic search** (Autom. hľadanie) a otvorte stlačením tlačidla **OK/▶**.
4. Stlačením tlačidla **▲/▼** vyberte položku **Tuner mode** (Režim tunera) a stlačením tlačidla **◀/▶** vyberte možnosť **Cable** (Kábel), **Antenna** (Anténa) alebo **Satellite** (Satelitné). (Poznámka: Možnosť **Satellite** (Satelitné) je k dispozícii len na vybraných modeloch.)
5. Stlačením tlačidla **▲/▼** vyberte ďalšie možnosti, ktoré konfigurovať.
6. Po dokončení konfigurácie vyberte stlačením tlačidla **▼** položku **Search** (Hľadať) a stlačením tlačidla **OK** začnite vyhľadávať kanály.
7. Vyhľadávanie kanálov môže trvať niekoľko minút. Po automatickom vyhľadaní sú kanály usporiadané v predvolenom poradí. Ak chcete skryť alebo presunúť kanály, stlačte na diaľkovom ovládaní tlačidlo , vyberte položku **Channel > Channel organizer** (Kanál > Organizátor kanálov) a stlačením tlačidla **OK/▶** otvorte.

Bežné rozhranie

Zakódované digitálne TV kanály možno dekodovať pomocou modulu bežného rozhrania a karty dodávanej prevádzkovateľom služby digitálnej TV. Modul bežného rozhrania môže používať viaceré digitálne služby v závislosti od prevádzkovateľa a služieb, ktoré máte vybrané (napríklad platená TV). Ďalšie informácie o službách a podmienkach vám poskytnie prevádzkovateľ služby digitálnej TV.

Používanie modulu bežného rozhrania

UPOZORNENIE: Pred vkladáním modulu bežného rozhrania vypnite televízny prijímač. Dbajte na to, aby ste dodržali nasledujúce pokyny. Nesprávnym vložením modulu bežného rozhrania môže dôjsť k poškodeniu modulu a televízora.

1. Dodržte smer vytlačený na module bežného rozhrania a opatrne vložte modul do zásuvky pre bežné rozhranie nachádzajúcej sa v televíznom prijímači.
2. Zatláčte modul čo najviac.
3. Zapnite TV a počkajte, kým sa funkcia bežného rozhrania aktivuje. To môže trvať niekoľko minút.
Poznámka: Nevyťahujte modul bežného rozhrania zo zásuvky. Odobratím modulu sa deaktivujú digitálne služby.



Prístup k službám bežného rozhrania

Po vložení a aktivovaní modulu bežného rozhrania stlačte na diaľkovom ovládaní tlačidlo , vyberte položku **Channel > Common interface** (Kanál > Bežné rozhranie) a stlačením tlačidla **OK/▶** potvrďte. Táto možnosť ponuky je k dispozícii iba vtedy, ak je modul bežného rozhrania správne vložený a aktivovaný. Aplikácie na obrazovke a obsah sú poskytované prevádzkovateľom služby digitálnej TV.

Používanie titulkov

Titulky možno aktivovať pre každý TV kanál. Titulky sa vysielajú cez Teletext alebo digitálne vysielanie DVB-T/DVB-C. V prípade digitálneho vysielania máte navyše možnosť aj voľby jazyka titulkov.

Zapnutie/vypnutie titulkov

1. Stlačte na diaľkovom ovládaní tlačidlo , vyberte položku **Channel > Subtitle** (Kanál > Titulky) a stlačením tlačidla **OK/▶** otvorte.
2. Vyberte možnosť **Subtitle** (Titulky), stlačením tlačidla **OK/▶** potvrďte, stlačením tlačidla **▲/▼** vyberte možnosť **On** (Zapnuté) alebo **Off** (Vypnuté) a stlačením tlačidla **OK** potvrďte.
3. Stlačením tlačidla **EXIT** alebo  zatvoríte ponuku.



Aktivovanie jazykov titulkov na digitálnych TV kanáloch

1. Stlačte na diaľkovom ovládaní tlačidlo , vyberte položku **Channel > Subtitle > Digital subtitle language 1st** (Kanál > Titulky > 1. jazyk digitálnych titulkov) a stlačením tlačidla **OK/▶** otvorte.
2. Stlačením tlačidla **▲/▼** vyberte preferovaný jazyk titulkov a potvrďte stlačením tlačidla **OK**.
3. Stlačením tlačidla **▲/▼** vyberte možnosť **Digital subtitle language 2nd** (2. jazyk digitálnych titulkov) a otvorte stlačením tlačidla **OK/▶**.

4. Stlačením tlačidla ▲/▼ vyberte sekundárny jazyk titulkov a potvrdte stlačením tlačidla **OK**.
5. Stlačením tlačidla **EXIT** alebo  zatvoríte ponuku.



Klávesová skratka: Stlačením tlačidla **SUBT.** na diaľkovom ovládaní priamo vyberte jazyk titulkov, ktorý je k dispozícii pre daný digitálny TV kanál.

Výber typu titulkov na digitálnych TV kanáloch

1. Stlačte na diaľkovom ovládaní tlačidlo , vyberte položky **Channel > Subtitle > Subtitle type** (Kanál > Titulky > Typ titulkov) a stlačením tlačidla **OK/▶** otvorte.
2. Stlačením tlačidla ▲/▼ vyberte typ titulkov a potvrdte stlačením tlačidla **OK**. Môžete vybrať položku **Hearing impaired** (Sluchovo postihnutí), ak chcete zobraziť titulky pre nepočujúcich vo vybranom jazyku.
3. Stlačením tlačidla **EXIT** alebo  zatvoríte ponuku.



Používanie teletextu

Výber jazyka dekódovacej stránky

1. Stlačte na diaľkovom ovládaní tlačidlo , vyberte položky **Channel > Teletext > Decoding page language** (Kanál > Teletext > Dekódovanie jazyka stránky) a stlačením tlačidla **OK/▶** otvorte.
2. Stlačením tlačidla ▲/▼ vyberte správny typ jazyka, v ktorom sa má teletext zobrazovať, a potvrdte stlačením tlačidla **OK**.
3. Stlačením tlačidla **EXIT** alebo  zatvoríte ponuku.

Jazyk digitál. teletextu

V závislosti od vysielateľa môže byť na digitálnych TV kanáloch k dispozícii služba s viacerými úvodnými stránkami teletextu v rôznych jazykoch. Táto funkcia umožňuje vybrať nejaký dostupný jazyk ako hlavný jazyk, pokiaľ ide o rôzne úvodné stránky teletextu.

1. Stlačte na diaľkovom ovládaní tlačidlo , vyberte položky **Channel > Teletext > Digital teletext language** (Kanál > Teletext > Jazyk digitálneho teletextu) a stlačením tlačidla **OK/▶** otvorte.
2. Stlačením tlačidla ▲/▼ vyberte jazyk a potvrdte stlačením tlačidla **OK**.
3. Stlačením tlačidla **EXIT** alebo  zatvoríte ponuku.

Prebudenie cez sieť

Táto funkcia vám umožňuje zapnúť TV z pohotovostného režimu cez sieť. Ak chcete použiť túto funkciu, je potrebné zaistiť nasledujúce:

1. TV je pripojený k funkčnej domácej sieti.
2. Požadovaný ovládač (napríklad smartfón) je pripojený k rovnakej sieti ako váš TV.
3. Do ovládača bola nainštalovaná aplikácia, ktorá podporuje funkciu prebudenia cez sieť.



4. **Networked standby** (Pohotovostný režim v sieti) je nastavený na možnosť **On** (Zapnuté) v ponuke **Network** (Sieť).

Keď je TV v pohotovostnom režime v sieti, môžete pomocou aplikácie na diaľku TV prebudieť.

T-Link

Táto funkcia slúži na vyhľadanie zariadení CEC pripojených k zásuvkám HDMI na televíznom prijímači a umožňuje jednodotkové prehrávanie a pohotovostný režim zariadení CEC.

Aktivovanie alebo deaktivovanie funkcie T-Link

1. Stlačte na diaľkovom ovládaní tlačidlo , vyberte položky **System > T-Link** (Systém > T-Link) a stlačením tlačidla **OK/▶** otvorte.
2. Stlačením tlačidla ▲/▼ vyberte položku **T-Link** (T-Link) a stlačením tlačidla **OK/▶** otvorte.
3. Stlačením tlačidla ▲/▼ vyberte možnosť **On** (Zapnuté) alebo **Off** (Vypnuté) a potvrdte stlačením tlačidla **OK**.
4. Stlačením tlačidla **EXIT** alebo  zatvoríte ponuku.

Používanie jednodotkového prehrávania

Jednodotkové prehrávanie umožňuje používať stlačenie tlačidla prehrávania napríklad na diaľkovom ovládaní k DVD. Tým sa spustí prehrávanie na DVD zariadení a automaticky sa televízor prepne na správny zdroj vstup prehrávajúci obsah z DVD.

Používanie pohotovostného režimu systému

V pohotovostnom režime systému sa stlačením tlačidla  napríklad na diaľkovom ovládaní televízora prepne televízor a všetky pripojené zariadenia HDMI do pohotovostného režimu.

Poznámka: Funkcie CEC závisia od pripojených zariadení. Je možné, že niektoré zariadenia nebudú po pripojení k tomuto televízoru fungovať správne. Ďalšie informácie nájdete v používateľskej príručke alebo u výrobcu problémových zariadení.

HbbTV

HbbTV (Hybridné širokopásmové televízne vysielanie) je služba, ktorú ponúkajú niektoré televízne stanice, a je k dispozícii len na niektorých digitálnych televíznych kanáloch. Funkcia HbbTV poskytuje interaktívnu televíziu cez širokopásmový internet. Tieto pridané interaktívne funkcie obohacujú bežné digitálne programy, a obsahujú služby ako sú digitálny teletext, elektronický sprievodca programom, hry, hlasovanie, informácie vzťahujúce sa na aktuálny program, interaktívne reklamy, informačné magazíny, Catch-Up TV atď.

Ak chcete použiť funkciu HbbTV, musí byť TV pripojený k internetu a funkcia HbbTV zapnutá.

Poznámky:

- *Služby HbbTV závisia od vysielateľa a krajiny a nemusia byť vo vašej oblasti k dispozícii.*
- *Pomocou funkcie HbbTV nie je možné preberať do TV súbory.*
- *Podmienky poskytovateľa aplikácie alebo vysielania môžu spôsobiť, že aplikácia HbbTV nemusí byť momentálne k dispozícii.*
- *Ak chcete mať prístup k aplikáciám HbbTV, je potrebné pripojiť TV k internetu prostredníctvom širokopásmovej linky. Aplikácie HbbTV nemusia fungovať správne, ak sú nejaké problémy týkajúce sa siete.*

Pristup k službe HbbTV

1. Stlačte na diaľkovom ovládaní tlačidlo , vyberte položky **System > Advanced settings > HbbTV** (System > Rozšírené nastavenia > HbbTV) a stlačením tlačidla **OK** otvorte.
2. Stlačením tlačidla **▲/▼** vyberte možnosť **On** (Zapnuté) a potvrdte stlačením tlačidla **OK**.
Poznámka: Keď je HbbTV zapnuté, môžete položku HbbTV cookie zapnúť alebo vypnúť.
3. Ak naladíte digitálny televízny kanál, ktorý ponúka službu HbbTV, zobrazí sa značka na obrazovke (bežne červené tlačidlo, ale môžu sa používať aj tlačidlá iných farieb). Stlačením zobrazeného farebného tlačidla sa otvoria interaktívne stránky.
4. Tlačidlami **▲/▼/◀/▶** a farebnými tlačidlami listujte v stránkach HbbTV a stlačením tlačidla **OK** potvrdte.

Deaktivovanie funkcie HbbTV

Ak chcete zabrániť rušeniu spôsobenému testami vysielania HbbTV, môžete vypnúť funkciu HbbTV:

1. Stlačte na diaľkovom ovládaní tlačidlo , vyberte položky **System > Advanced settings > HbbTV** (System > Rozšírené nastavenia > HbbTV) a stlačením tlačidla **OK** otvorte.
2. Stlačením tlačidla **▲/▼** vyberte možnosť **Off** (Vypnuté) a potvrdte stlačením tlačidla **OK**.

Používanie funkcie EPG (Electronic Programme Guide)

EPG je sprievodca na obrazovke, ktorý zobrazuje naplánované programy digitálnej TV. V programoch sa môžete pohybovať, vyberať ich a zobrazovať.

1. Stlačte na diaľkovom ovládaní tlačidlo **GUIDE**, objaví sa ponuka **Program Guide** (Zoznam programov), ktorá umožňuje získať informácie o aktuálnom alebo nasledujúcom programe prehrávanom na jednotlivých kanáloch. Medzi

jednotlivými programami sa pohybuje tlačidlami **▲/▼/◀/▶** na diaľkovom ovládaní.

2. Pomocou príslušných tlačidiel zobrazených v spodnej časti obrazovky zobrazíte EPG.
 - **Filter** (Filter): Filter sprievodcu programu pre digitálne TV programy.
- Stlačením tlačidla **≡** zobrazíte zoznam typov programov.
- Medzi jednotlivými typmi sa pohybuje tlačidlami **▲/▼** na diaľkovom ovládaní.
- Vyberte jeden alebo viac typov, ktoré chcete zvýrazniť v zozname typov, a stlačením tlačidla **OK** vyberte alebo zrušte výber. Po vybraní sa naľavo od typu objaví začiarokavacia značka.
- Stlačením tlačidla **▶** vyberte možnosť **Apply** (Použiť) a potvrdte stlačením tlačidla **OK**.
 - **Custom schedule** (Vlastný plán): Stlačením červeného tlačidla nastavte plán. Môžete vybrať jednu alebo viac položiek a stlačením tlačidla **OK** upraviť. Potom to môžete pridať do zoznamu plánov.
 - **Select date** (Vyberte dátum): Stlačením zeleného tlačidla vyberte dátum.
 - **Schedule list** (Zoznam plánu): Zoznam plánu zobrazíte stlačením žltého tlačidla.
 - **More detail** (Ďalšie podrobnosti): Stlačením modrého tlačidla zobrazíte ďalšie podrobnosti.
3. Stlačením tlačidla **GUIDE** alebo **EXIT** zatvoríte EPG.

Funkcia Bluetooth

(* na niektorých modeloch nie je k dispozícii)

Bluetooth® je norma bezdrôtovej technológie na výmenu údajov medzi zariadeniami Bluetooth na krátku vzdialenosť. Cez televízor môžete pripojiť zvukové zariadenie, myš alebo klávesnicu s funkciou Bluetooth.

1. Stlačte na diaľkovom ovládaní tlačidlo , prejdite do časti **Settings** (Nastavenia), vyberte položku **Settings** (Nastavenia) a stlačením tlačidla **OK** otvorte.
2. Prejdite do časti **Remote & accessories** (Diaľkové ovládanie a príslušenstvo), vyberte možnosť **Add accessory** (Pridať príslušenstvo) a stlačením tlačidla **OK** otvorte. TV automaticky vyhľadá zariadenia Bluetooth v okolí. Vyberte dostupné zariadenie, stlačte tlačidlo **OK** a pripojte ho podľa pokynov na obrazovke.

Poznámka: Technológia Bluetooth (ak je vo vašom televízore k dispozícii) využíva frekvenčné pásmo 2,4 GHz. Ak sú príliš blízko prístupové body Wi-Fi, smerovače alebo mikrovlnné rúry, môže dochádzať k rušeniu prenosu zvukových údajov cez Bluetooth. Ak sa vyskytne rušenie príjmu zvuku,

je potrebné reštartovať zariadenie Bluetooth, aby sa našla frekvencia s menším rušením. Ak sa problémy vyskytujú naďalej, je potrebné presunúť sa bližšie k televízoru alebo zväčšiť vzdialenosť medzi televízorom a zdrojmi rušenia.

Slovná značka Bluetooth a logá sú registrované ochranné známky spoločnosti Bluetooth SIG, Inc. a každé použitie takýchto značiek spoločnosťou TCL spadá pod licenciu. Ďalšie ochranné známky a obchodné názvy sú majetkom príslušných vlastníkov.

Okamžité zapnutie

Umožňuje z pohotovostného režimu zapnúť Tv za 4 sekundy.

Poznámka: Táto funkcia môže zvýšiť spotrebu energie v pohotovostnom režime.

1. Stlačte na diaľkovom ovládaní tlačidlo , vyberte položky **Settings > Device > Power > Instant power on** (Nastavenia > Zariadenie > Napájanie > Okamžité zapnutie) a stlačte tlačidlo **OK**.
2. Stlačením tlačidla **▲/▼** vyberte možnosť **On** (Zapnúť) a stlačením tlačidla **OK** potvrdte.
3. Stlačením tlačidla **←** sa vráťte na hlavnú obrazovku.

Heslo vo funkcii Rodičovská kontrola

- Štandardné heslo je 1234. Používateľ ho môže nahradiť novým.
- Hlavné heslo je 0423. Ak zabudnete svoj kód, zadajte hlavné heslo, čím nahradíte všetky existujúce kódy.

Riešenie problémov

Pred vyžiadanim servisu skontrolujte nasledujúci zoznam.

Žiadny obraz alebo zvuk.

- Uistite sa, či je napájací kábel správne zapojený do elektrickej zásuvky.
- Skontrolujte, či je správne nastavený typ zdroja.
- Skontrolujte, či je anténa správne pripojená.
- Skontrolujte, či nie je hlasitosť nastavená na minimum, prípadne či nie je zvuk stlmnený.
- Skontrolujte, či nie sú zapojené slúchadlá.
- Televízor možno prijíma iný signál než z televíznych vysielacích staníc.

Obraz nie je jasný.

- Skontrolujte, či je anténny kábel správne pripojený.
- Zvážte, či je váš TV signál správne prijímaný.
- Zlá kvalita obrazu sa môže vyskytnúť, ak sú súčasne pripojené VHS kamera, kamkordér alebo iné periférne zariadenia. Vypnite jedno z ostatných periférnych zariadení.
- „Duchovia“ alebo dvojité obraz môžu byť spôsobené prekážkami pre anténu, napríklad vysokými budovami alebo kopcami. Pomocou presne smerovanej antény môžete kvalitu obrazu vylepšiť.
- Vodorovné bodkované čiary zobrazené v obrazoch môžu byť spôsobené elektrickým rušením, napríklad sušičom na vlasy, blízкими neónovými svetidlami a podobne. odstránite to ich vypnutím.

Obraz je príliš tmavý, príliš svetlý alebo sfarbený.

- Skontrolujte nastavenie farieb.
- Skontrolujte nastavenie jas.
- Skontrolujte funkciu ostrosti.

Diaľkové ovládanie nefunguje.

- Skontrolujte batérie v diaľkovom ovládaní.
- Uistite sa, že na okienko snímača diaľkového signálu na prednej strane televízora nesvieti ostré fluorescenčné svetlo.
- Skúste očistiť okienko snímača diaľkového signálu na prednej strane televízora mäkkou utierkou.

Ak hore uvedené odporúčania nevyriešia váš technický problém, pozrite informácie o servise na záručnom liste.

Prevádzkové podmienky

Teplota 5 °C až 35 °C
Vlhkosť 20 % až 75 % (nekondenzačná)

Ukladnenie

Teplota -15 °C až 45 °C
Vlhkosť 10 % až 90 % (nekondenzačná)

Informácie o rádiu

- Frekv. rozsah vysielacza/prijimacza Bluetooth®: 2402 – 2480 MHz
- Výkon vysielacza/prijimacza Bluetooth®: 2 dBm (+/- 5 dB)
- Frekv. rozsah vysielacza/prijimacza Wi-Fi pri 2,4 GHz: 2412 – 2472 MHz
- Výkon vysielacza/prijimacza Wi-Fi pri 2,4 GHz: 16 dBm (+/- 4 dB)
- Frekv. rozsah vysielacza/prijimacza Wi-Fi pri 5 GHz:
 - Pásmo 1: 5180 – 5240 MHz
 - Pásmo 4: 5745 – 5825 MHz
- Výkon vysielacza/prijimacza Wi-Fi pri 5 GHz:
 - Pásmo 1: 14 dBm (+/- 3 dB)
 - Pásmo 4: 11 dBm (+/- 3 dB)
- Frekvenčný rozsah tunera DVB-T/T2/C: 45 – 858 MHz
- Frekvenčný rozsah tunera DVB-S/S2: 950 – 2150 MHz

* Vo všetkých členských štátoch EÚ je prevádzka v pásme 5180 – 5240 MHz obmedzená len na interiéry.

	BE	BG	CZ	DK	DE	EE	IE
	EL	ES	FR	HR	IT	CY	LV
	LT	LU	HU	MT	NL	AT	PL
	PT	RO	SI	SK	FI	SE	UK

Oznámenie OSS

Tento výrobok využíva GPL (verzia 2 a 3), LGPL (verzia 2.1) a MPL (verzia 1.1).

Ak chcete poslať otázku a žiadosť s otázkami týkajúcimi sa otvoreného zdrojového kódu, obráťte sa najbližšie zastúpenie spoločnosti TCL.

Tento výrobok využíva niektoré softvérové programy, ktoré sú šírené v rámci licencie Independent JPEG Group.

Tento výrobok využíva niektoré softvérové programy, ktoré sú šírené v rámci licencie libpng Project.

Tento výrobok využíva niektoré softvérové programy, ktoré sú šírené v rámci licencie Freetype Project.

Tento výrobok využíva niektoré softvérové programy, ktoré sú šírené v rámci licencie zlib Project.

Tento výrobok využíva niektoré softvérové programy (libxml2, curl, expat, c-areas), ktoré sú šírené v rámci licencie MIT.

Tento výrobok využíva aplikáciu CyberLink for C, ktorá je šírená v rámci projektu Open Source Project.

Tento výrobok využíva openssl a xerces, ktoré sú šírené v rámci projektu Apache License Project.

Softvér GPL: Linux Kernel, glib, libiconv, gcc libgcc, gcc libstdc++, u-Boot loader, ffmpeg, util-linux-ng, e2fsprogs, wget, iptables

Softvér LGPL: DFB (DirectFB), gstreamer, gst-plugins-base, gst-plugins-good, gst-plugins-bad, gst-plugins-ugly, gst-ffmpeg, glibc, wpa_supplicant

Softvér BSD: wepb, mng, uriparser

Softvér GNU: dosfstools

[Právne vyhlásenie] spoločnosti TCL – výrobcu tohto TV prístroja

Kvôli rozmanitosti možností výrobkov s podporou služieb inteligentného TV, ako aj kvôli obmedzeniam v dostupnom obsahu, nemusia byť určité funkcie, aplikácie a služby k dispozícii na všetkých zariadeniach alebo na všetkých územiach. Niektoré funkcie inteligentného TV tiež môžu vyžadovať ďalšie periférne zariadenia alebo členské poplatky, ktoré sa zakupujú osobitne. Ďalšie informácie o konkrétnom zariadení a dostupnosti obsahu nájdete na našej webovej stránke. Služby a dostupnosť obsahu prostredníctvom inteligentného TV sa môžu občas zmeniť bez predchádzajúceho oznámenia.

Všetok obsah a služby, ktoré sú k dispozícii prostredníctvom tohto zariadenia, prináležia tretím stranám a sú chránené autorským právom, patentmi, ochrannými známkami alebo inými zákonmi na ochranu duševného vlastníctva. Tento obsah a služby sa poskytujú výhradne na osobné nekomerčné používanie. Nesmiete používať žiadny obsah alebo služby spôsobom, ktorý nie je vlastníkom práv alebo poskytovateľom služieb povolený. Bez obmedzenia na predchádzajúce vyhlásenie, a ak to nie je výslovne povolené príslušným vlastníkom obsahu alebo poskytovateľom služieb, nesmiete upravovať, kopírovať, znova uverejňovať, odovzdávať, pridávať, prenášať, prekladať, predávať, vytvárať odvodeniny, zneužívať ani nijakým spôsobom rozširovať žiadny obsah alebo služby zobrazované prostredníctvom tohto zariadenia.

VÝSLOVNE BERIETE NA VEDOMIE A SÚHLASÍTE S TÝM, ŽE ZARIADENIE POUŽÍVATE NA SVOJE VÝHRADNÉ RIZIKO, A ŽE ÚPLNÉ RIZIKO USPOKOJIVEJ KVALITY, VÝKONU A PRESNOSTI NESIETE VY. ZARIADENIE A VŠETOK OBSAH TRETÍCH STRÁN A SLUŽBY SA POSKYTUJÚ „TAK AKO SÚ“ BEZ ZÁRUKY AKÉHOKOL'VEK DRUHU, VÝSLOVNEJ ALEBO PREDPOKLADANEJ. SPOLOČNOSŤ TCL VÝSLOVNE NEPOSKYTUJE ŽIADNE ZÁRUKY A PODMIENKY TYKAJÚCE SA ZARIADENIA A AKÉHOKOL'VEK OBSAHU

A SLUŽIEB, ČI UŽ VÝSLOVNE ALEBO PREDPOKLADANÉ, OKREM INÉHO ZÁRUKY PREDAJNOSTI, USPOKOJIVEJ KVALITY, VHODNOSTI NA KONKRÉTNY ÚČEL, PRESNOSTI, POKOJNÉHO VYUŽÍVANIA A NEPORUŠOVANIA PRÁV TRETÍCH STRÁN. SPOLOČNOSŤ TCL NEZARUČUJE PRESNOSŤ, PLATNOSŤ, ČASOVÚ NEOBMEDZENOSŤ, LEGÁLNOŠŤ ANI ÚPLNOSŤ ŽIADNEHO OBSAHU ALEBO SLUŽBY DOSTUPNÝCH PROSTREDNÍCTVOM TOHTO ZARIADENIA A NERUČÍ ZA TO, ŽE BUDE OBSAH ALEBO SLUŽBA SPLŇAŤ VAŠE POŽIADAVKY, A ANI ZA TO, ŽE BUDE PREVÁDZKA ZARIADENIA ALEBO SLUŽIEB NEPRERUŠOVANÁ ALEBO BEZCHYBNÁ. ZA ŽIADNYCH OKOLNOSTÍ VRÁTANE NEDBANLIVOSTI NENESIE SPOLOČNOSŤ TCL ZMLUVNÚ ANI TRESTNOPRÁVNÚ ZODPOVEDNOSŤ ZA ŽIADNE PRIAME, NEPRIAME, NÁHODNÉ, ZVLÁŠTNE ANI NÁSLEDNÉ ŠKODY, NÁKLADY NA PRÁVNE ZASTUPOVANIE ANI AKÉKOL'VEK INÉ ŠKODY VZNIKNUTE V SÚVISLOSTI S POUŽÍVANÍM ZARIADENIA, OBSAHU ALEBO SLUŽIEB, KTORÉ SÚ K DISPOZÍCII VÁM ALEBO TRETEJ STRANE, A TO ANI V PRÍPADE, ŽE STE BOLI S TAKÝMITO ŠKODAMI OBOZNÁMENÍ.

Služby tretích strán môžu byť kedykoľvek bez oznámenia zmenené, pozastavené, odstránené, ukončené alebo prerušené, prípadne k nim môže byť prístup zrušený. Spoločnosť TCL neposkytuje žiadne záruky na to, že bude obsah alebo služby k dispozícii po určitú dobu. Obsah a služby sú prenášané tretími stranami. To znamená, že spoločnosť TCL neriadi sieť a zariadenia určené na prenos. Bez obmedzenia na všeobecnosť tohto vyhlásenia spoločnosť TCL výslovne odmieta akúkoľvek zodpovednosť za zmenu, prerušenie, vypnutie, odstránenie alebo pozastavenie obsahu alebo služby, ktoré sú k dispozícii prostredníctvom tohto zariadenia. Spoločnosť TCL môže kedykoľvek a bez oznámenia zaviesť obmedzenia využitia alebo prístupu k určitým službám alebo obsahu. Spoločnosť TCL nezodpovedá za zákaznicke služby súvisiace s obsahom a službami. Všetky otázky alebo žiadosti o servis súvisiaci s obsahom alebo službami je potrebné smerovať priamo na príslušného poskytovateľa obsahu alebo služieb.