

Bezbednost



Proverite da li vaša naponska mreža odgovara naponu označenom na nalepnici koja se nalazi na zadnjem delu uređaja. Ako se kao sredstvo isključenja napajanja koristi strujni utikač za zidnu utičnicu, priključak za naizmeničnu struju ili strujni priključak na aparatu, on mora da ostane lako dostupan.

Kod pojedinih modela, indikatorska lampica se nalazi sa bočne strane TV-a. Nedostatak svetlosne indikacije sprema ne znači da je TV potpuno isključen iz naponske mreže. Da biste potpuno isključili TV, morate izvući strujni kabl iz naponske mreže.

Komponente TV-a su osetljive na toplotu.

Maksimalna ambijentalna temperatura ne sme preći **35°C**. Ne prekrivajte ventilacione otvore na bočnoj ili zadnjoj strani TV-a. Ostavite dovoljno prostora oko njega da omogućite odgovarajuću ventilaciju. Postavite uređaj daleko od izvora toplote (kamin i sl.) i uređaja koji stvaraju jako magnetno ili električno polje.

Vlažnost vazduha u prostoriji u kojoj se nalazi TV ne sme preći **75%**. Pomeranje TV-a iz hladne u zagrejanu prostoriju može dovesti do stvaranja kondenzacije na ekranu (kao i na nekim unutrašnjim komponentama). Sačekajte da kondenzat ispari pre ponovnog uključivanja TV-a.

Dugme  ili **POWER**/ na TV-u ili dugme  na daljinskom upravljaču može se koristiti za uključivanje TV-a i prebacivanje u režim mirovanja. Ako **nećete gledati TV duži vremenski period**, potpuno ga isključite tako što ćete izvući strujni kabl iz utičnice u zidu.

Tokom **grmljavine**, preporučujemo da isključite TV iz naponske mreže i antenskog sistema, tako da izbegnete električno ili elektromagnetno pražnjenje koje bi moglo da ga ošteti. Iz ovog razloga, neka vam **utičnica u zidu i antenski priključak** budu lako dostupni da biste mogli **da ih isključite** ako to bude neophodno.

Odmah isključite TV ako primetite da otpušta **miris paljevine** ili **dim**. Nikad, ni pod kojim uslovima, ne smete sami otvarati TV, jer se tako dovodite u opasnost da doživite **strujni udar**.

UPOZORENJA

Ovaj uređaj je namenjen za kućnu upotrebu i ne sme se koristiti u bilo koje druge namene ili u komercijalnom okruženju.

Ukoliko je strujni kabl ili utikač oštećen, mora ga zameniti proizvođač ili ovlašćeni servis ili druga kvalifikovana osoba da bi se izbegao rizik.

Ostavite više od 10 cm prostora oko TV-a da biste omogućili adekvatnu ventilaciju. Ventilacija ne sme

biti ometena prekrivanjem ventilacionih otvora novinama, krpama, zavesama i sličnim.

Uređaj ne sme biti izložen kapanju ili prskanju vode, niti predmeti ispunjeni vodom, poput vaza, smeju da se stavljaju na uređaj.

Baterije (uklonjiva ili ugrađena baterija) ne smeju da se izlažu velikoj toploti, npr. sunčevoj svetlosti, vatri i sličnim pojavama.

Da biste smanjili rizik od požara ili strujnog udara, ne izlažite aparat kiši ili vlazi.

Nipošto ne stavljate televizor na nestabilno mesto. Televizor može da padne i izazove ozbiljne telesne povrede ili smrt. Mnoge povrede, posebno dece, mogu da se izbegnu jednostavnim merama, na primer:

- Korišćenjem komoda ili postolja koje je preporučio proizvođač televizora.
- Korišćenjem isključivo nameštaja koji može bezbedno da nosi televizor.
- Vođenjem računa da se televizor celom površinom postolja oslanja komad nameštaja na kom stoji.
- Uzdržavanjem od stavljanja televizora na visok nameštaj (npr. na ormar ili stalažu) bez ankerisanja nameštaja i televizora za odgovarajuću površinu.
- Uzdržavanje od stavljanja tkanine ili drugog materijala ispod televizora koji stoji na nekom komadu nameštaja.
- Učenjem dece o opasnostima penjanja na nameštaj kako bi dohvatila televizor ili njegove komande.

Ako nameravate da sačuvate i preместite stari televizor, na njega treba da primenite iste ove mere.

Oprema sa ovim simbolom spada u električne aparate klase II ili dvostruko izolovane električne aparate. Projektovana je tako da ne zahteva bezbednosno povezivanje sa sistemom strujnog uzemljenja. Oprema bez ovog simbola spada u električne aparate klase I. Ona sme da se priključuje samo u strujne utičnice koje imaju zaštitno uzemljenje.



Da bi se sprečio požar, u svakom trenutku držite sveće i otvoreni plamen daleko od ovog uređaja.

Da bi se sprečile povrede, ovaj uređaj mora biti čvrsto spojen na zid ili pod u skladu sa uputstvom za postavljanje.

Da biste smanjili rizik od izlaganja radio-frekventnim talasima, koristite ovaj aparat na udaljenosti od bar 100 cm.

TV ekran

TV ekran na ovom proizvodu napravljen je od stakla. To znači da se može polomiti ako uređaj padne ili ga

udare neki drugi predmeti.

pogledate sâm uređaj.

TV ekran je visokotehnološki proizvod i pruža vam sliku s prefinjenim detaljima. Povremeno se na ekranu mogu pojaviti neaktivni pikseli kao fiksne plave, zelene ili crvene tačke. To ne utiče na performanse uređaja.

Održavanje

Za čišćenje ekrana koristite proizvode za čišćenje stakla i meku krpu, a ostatak uređaja čistite blagim rastvorom deterdženta.

Važno: Upotreba jakih deterdženata, sredstava na alkoholnoj bazi, kao i abrazivnih proizvoda može oštetiti ekran. Redovno brišite prašinu sa ventilacionih otvora na zadnjoj i bočnim stranama uređaja. Upotreba rastvarača, abrazivnih proizvoda ili sredstava na alkoholnoj bazi može oštetiti TV. Ako neki predmet ili tečnost uđu u uređaj, odmah ga isključite iz naponske mreže i pozovite ovlašćenu osobu da ga pregleda. Nikad ne otvarajte uređaj sami jer se tako stavljate u opasnost i možete oštetiti uređaj.

Propisi u pogledu elektrostatickog pražnjenja

Ovaj aparat ispunjava kriterijume u pogledu elektrostatickog pražnjenja. Ako se aparat ne povrati u režimu povezivanja Ethernet zbog elektrostatickog pražnjenja, potrebna je intervencija korisnika.

Postavljanje TV-a na zid

Upozorenje: Ovaj postupak zahteva dvoje.

Da biste osigurali bezbedno postavljanje, obratite pažnju na sledeće bezbednosne napomene:

- Proverite da li zid može da izdrži težinu TV-a i nosača.
- Sledite uputstvo za postavljanje koje ste dobili sa nosačem. Pre nego što počnete postavljanje na zid, kod određenih modela je potrebno proveriti da li heksagonalni VESA tiplovi i zavrtnji koje ste dobili odgovaraju rupama na zadnjem delu TV-a.
- TV se mora postaviti na vertikalni zid.
- Koristite samo zavrtnje koji odgovaraju tipu materijala od kojeg je zid.
- Postarajte se da kablovi TV-a budu tako postavljeni da ne postoji opasnost da se sapletete o njih.

Sva ostala bezbednosna uputstva za TV važe i u ovom slučaju.

Priručnik za upotrebu za više proizvoda

Karakteristike prikazane u ovom priručniku su zajedničke za većinu modela. Neke karakteristike možda nisu dostupne na vašem TV-u i/ili vaš TV ima neke karakteristike koje nisu opisane u ovom priručniku. Ilustracije u ovom priručniku mogu se razlikovati od izgleda samog uređaja. Molimo da

Informacije za korisnike u pogledu odlaganja stare opreme i baterija**[Evropska unija]**

Proizvodi

Ovi simboli ukazuju da električna i elektronska oprema, kao i baterije sa ovim simbolom, po isteku veka trajanja ne smeju da se odlažu kao običan kućni otpad. Umesto toga, ovi uređaji moraju biti predati na za to odgovarajućim sabirnim mestima za reciklažu električne i elektronske opreme i baterije, gde će biti propisno tretirani i reciklirani u skladu sa državnim regulativom i direktivama 2012/19/EU, 2006/66/EC i 2008/12/EC.



Baterija

Propisnim odlaganjem ovih proizvoda pomoći ćete očuvanju prirodnih resursa i sprečiti moguće negativne posledice po životnu sredinu i ljudsko zdravlje, koje bi bile izazvane nepropisnim odlaganjem ovih proizvoda.

Za više informacija o sabirnim mestima i recikliranju ovih proizvoda kontaktirajte vašu lokalnu samoupravu, gradsku čistoću ili prodavnicu u kojoj ste kupili proizvod.

Napomena:
Znak Pb
ispod simbola
baterije
označava da
ta baterija
sadrži olovo.

U skladu sa državnim zakonodavstvom, možda su propisane i kazne za nepropisno odlaganje ovakvog otpada.

[Poslovni korisnici]

Ako želite da odložite ovaj proizvod, kontaktirajte vašeg dobavljača i proverite uslove kupoprodajnog ugovora.

[Ostale zemlje van Evropske unije]

Ovi simboli važe samo u Evropskoj uniji. Ako želite da odložite ove proizvode, uradite to u skladu sa državnim zakonodavstvom ili drugim pravilima koje važe u vašoj zemlji u pogledu odlaganja stare električne opreme i baterija.

Poštovani kupče,

Kompanija TCL izjavljuje da je ovaj uređaj usklađen sa Direktivom 2014/53/EU. Kompletan tekst izjave o usklađenosti sa direktivom EU dostupan je na sledećoj internet adresi: www.mythomson.com

Slike i ilustracije u ovom priručniku služe samo kao prikaz i mogu se razlikovati od stvarnog izgleda proizvoda. Konstrukcija i specifikacije proizvoda mogu biti promenjene bez prethodne najave.

Važne informacije	1	HbbTV	12
1. poglavlje - Povezivanje		Pristup funkciji HbbTV	13
Povezivanje sa naponskom mrežom i antenom	5	Deaktiviranje funkcije HbbTV	13
Povezivanje Blu-ray plejera, HD konzole za igre, HD kamkordera, slušalica i CI modula	5	Upotreba elektronskog vodiča kroz programe (EPG)	13
Povezivanje na Internet	6	Trenutno uključivanje	13
2. poglavlje - Početni koraci		Ažuriranje softvera	13
Funkcije daljinskog upravljača	7	Resetovanje	13
Ubacivanje baterija	7	Gledanje fotografija, reprodukcija muzike i gledanje videa sa USB memorije	14
Ekskluzivni daljinski upravljač	8	5. poglavlje - Ostale informacije	
Ubacivanje baterija	8	Lozinka u roditeljskoj kontroli	15
Uključivanje i isključivanje TV-a	9	Rešavanje problema	15
Početno podešavanje	9		
3. poglavlje - Osnovne TV operacije			
Pristupanje kanalima	10		
Gledanje povezanih uređaja	10		
Podešavanje jačine zvuka	10		
Pristupanje početnoj stranici Android TV-a	10		
Korišćenje menija za podešavanje televizora	10		
4. poglavlje - Dodatne funkcije vašeg TV-a			
Memorisanje kanala	11		
Opšti interfejs (CI)	11		
Upotreba CI modula	11		
Pristup CI uslugama	11		
Upotreba titlova	11		
Uključivanje/isključivanje titla	11		
Omogućavanje jezika titla na digitalnim TV kanalima	11		
Odabir tipa titla na digitalnim TV kanalima	11		
Korišćenje teleteksta	12		
Odabir jezika dekodiranja stranica	12		
Jezik digitalnog teleteksta	12		
Umreženo buđenje	12		
T-Link	12		
Omogućavanje ili onemogućavanje T-Linka	12		
Upotreba automatskog uključivanja	12		
Upotreba automatskog režima pripravnosti	12		

1. poglavlje - Povezivanje

Povezivanje sa naponskom mrežom i antenom

Da biste uključili TV pošto ste ga uključili u naponsku mrežu, pritisnite \odot ili **POWER/**.

Napomene:

- Položaj strujnog kabla zavisi od modela TV-a.
- Izvucite strujni kabl iz naponske mreže pre povezivanja uređaja

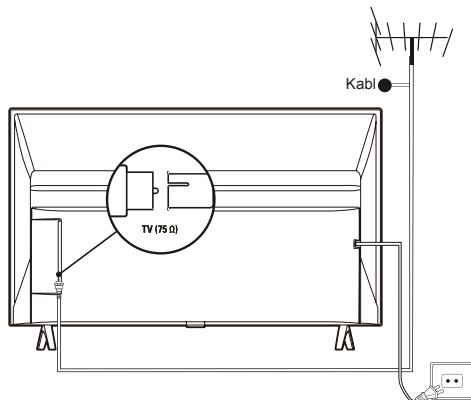

Povezivanje Blu-ray plejera, HD konzole za igre, HD kamkordera, slušalica i CI modula

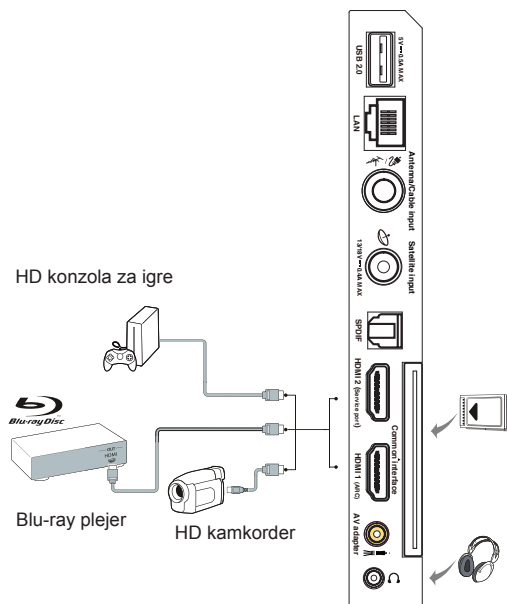

Povezivanje na Internet

Napomena: Uputstva koja slede su samo uobičajeni načini na koje možete da povežete svoj TV na žičnu ili bežičnu mrežu. Metod povezivanja može se razlikovati u zavisnosti od vaše trenutne mrežne konfiguracije. Ako imate bilo kakva pitanja u vezi sa vašom kućnom mrežom, obratite se svom Internet provajderu.

Žična veza

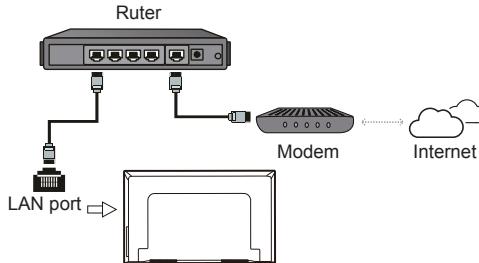

Bežična veza

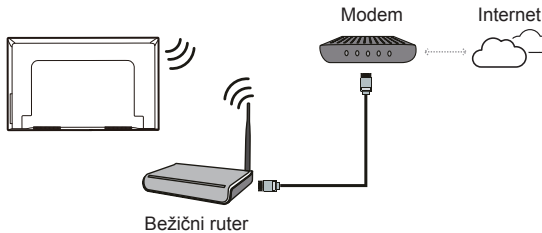

Napomene:

- Vaš TV možda nema sve priključke prikazane na crtežu iznad. Broj USB i HDMI priključaka može da se razlikuje u zavisnosti od modela TV-a.
- Položaji dugmadi i priključaka može da se razlikuje u zavisnosti od modela TV-a.
- USB priključci su namenjeni za ulaz podataka sa memorijskih USB uređaja i za povezivanje sa drugim relevantnim USB uređajima, gde je to moguće.
- Svi USB uređaji moraju biti direktno povezani sa TV-om bez produžnih kablova. Ako je neophodan produžni kabl, preporučuje se da ne koristite duži od 50 cm. Duži produžni kablovi treba da imaju feritni prsten.
- Funkcija ARC (Audio Return Channel) je podržana samo na HDMI portu označenim sa ARC. Da biste mogli da koristite funkciju ARC, prvo uključite funkciju T-Link kao što je opisano u odeljku o funkciji **T-Link**.
- Preporučujemo da koristite visokokvalitetne, oklopljene HDMI kablove da bi se izbegla moguća interferencija.
- Koristite slušalice sa TRS priključkom od 3,5 mm. Preveliki zvučni pritisak sa slušalica može da prouzrokuje gubitak sluha.

2. poglavlje - Početni koraci

Funkcije daljinskog upravljača

Većina funkcija TV-a dostupna je preko menija koji se pojavljuju na ekranu. Daljinski upravljač koji ste dobili sa TV-om može se koristiti za navigaciju kroz menije i za konfigurisanje svih osnovnih postavki.

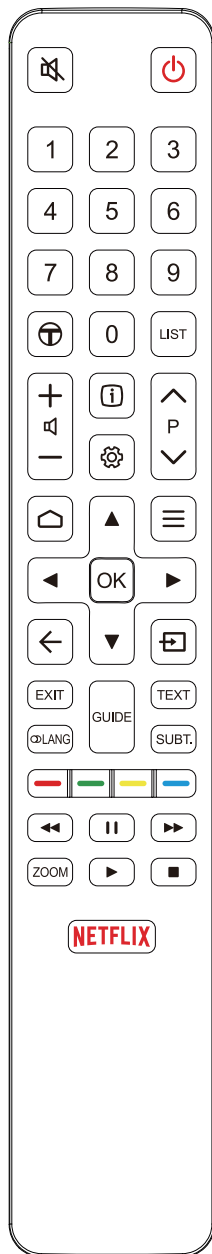

- Za isključivanje i uključivanje zvuka.
- Režim pripravnosti/izlazak iz režima pripravnosti.
- Numerička dugmad**
 - Da biste pristupili T preporučenim aplikacijama.
 - LIST** Za otvaranje spiska kanala.
 - Za kontrolu jačine zvuka.
 - Za prikaz informacija o programu, ako su dostupne.
 - Za prikaz menija sa Podešavanjima.
 - P** Za promenu kanala.
 - Za pristup početnoj stranici Android TV-a.
 - Za prikaz menija sa Opcijama.
 - ▲/▼/◀/▶** Dugmad za smer navigacije.
 - OK** Za potvrdu unosa ili odabira.
 - Za povratak u prethodni meni ili izlaz iz aplikacije.
 - Za odabir izvora signala.
 - EXIT** Za izlaz iz menija sa Podešavanjima.
 - LANG** Za odabir audio jezika dostupnog za odabrani digitalni TV program.
 - GUIDE** Za uključivanje i isključivanje elektronskog vodiča kroz programe (samo za digitalne kanale).
 - TEXT** Za uključivanje i isključivanje teleteksta.
 - SUBT.** Za odabir jezika titlova dostupnog za odabrani digitalni TV program.
- Dugmad u boji**
 - Za pokretanje brzog premotavanja unazad.
 - Za pauziranje reprodukcije.
 - Za pokretanje brzog premotavanja unapred.
 - ZOOM** Za biranje režima ekrana.
Napomena: Preporučujemo da koristite režim celog ekrana. Ne koristite režim prikaza sa crnim okvirom sa obe strane slike (poput formata 4:3) duži vremenski period. U suprotnom, može doći do trajnog oštećenja ekrana.
 - Za pokretanje reprodukcije.
 - Za zaustavljanje reprodukcije.
- NETFLIX** Da biste pristupili Netflix-u, ako je dostupan.

Ubacivanje baterija



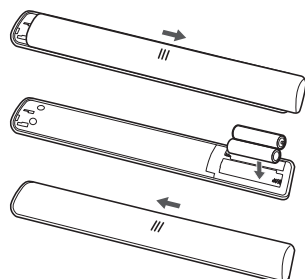









- Pritisnite kao što je prikazano da biste otvorili poleđinski poklopac.
- Ubacite dve AAA baterije u skladu sa oznakama polariteta na omotaču baterija.
- Vratite poleđinski poklopac na svoje mesto kao što je prikazano.



Napomena: Tip daljinskog upravljača može da se promeni bez prethodne najave.

Ekskluzivni daljinski upravljač



-  Za isključivanje i uključivanje zvuka.
-  Režim pripravnosti/izlazak iz režima pripravnosti.
-  Za kontrolu jačine zvuka.
-  Da biste pristupili T preporučenim aplikacijama.
-  Za otvaranje menija Podešavanja.
-  Za promenu kanala.
-  Za pristup početnoj stranici Android TV-a.
-  Za otvaranje menija Opcije.
-  Dugmad za smer navigacije.
- OK** Za potvrdu unosa ili odabira.
-  Za povratak u prethodni meni ili izlaz iz aplikacije.
-  Za odabir izvora signala.
- NETFLIX** Da biste pristupili Netflix-u, ako je dostupan.
-  Za otvaranje tastature virtuelnog daljinskog upravljača, ako je dostupan.
-  Da biste uključili funkciju Google pomoćnika. *(Dostupno samo kada je mrežna veza normalna)*

Napomene:

- Ovaj daljinski upravljač je dostupan samo na određenim modelima. Tip daljinskog upravljača može da se promeni bez prethodne najave.
- Pratite uputstva na ekranu da biste uparili daljinski upravljač sa TV-om prilikom prvog pritiska na taster .

Ubacivanje baterija

1. Držite donji deo daljinskog upravljača, upotrebite plastični predmet u obliku novčića da biste zavrnuli prekidač u položaj „Otvoreno“, kao što je prikazano.
2. Izvucite poklopac za baterije.
3. Ubacite dve AAA baterije u skladu sa oznakama polariteta na omotaču baterija.
4. Vratite na mesto poklopac za baterije i upotrebite plastični predmet u obliku novčića dako biste zavrnuli prekidač u položaj „Zatvoreno“.

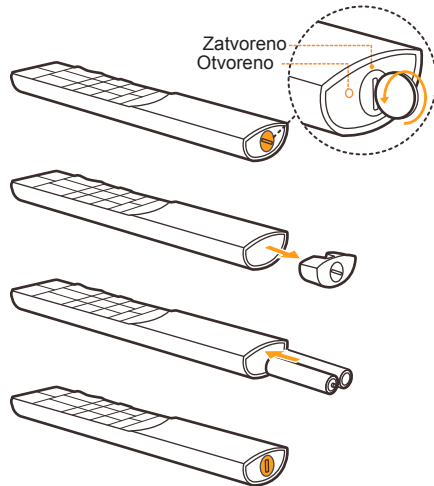

Važno:

Baterije ne smeju biti izložene visokoj temperaturi, plamenu ni direktnoj sunčevoj svetlosti. Izvadite baterije iz daljinskog upravljača ako ga nećete koristiti duži vremenski period. Baterije ostavljene u uređaju mogu izazvati oštećenje propadanjem i korozivnim curenjem, čime će poništiti garanciju.

Da biste zaštitili okruženje, odložite baterije u lokalnom pogonu za reciklažu. Odložite baterije u skladu sa uputstvom.

OPREZ: Ukoliko se baterije zamene pogrešnim tipom baterije postoji rizik od eksplozije. Zamenite baterije isključivo istim ili ekvivalentnim tipom koji je preporučio proizvođač opreme.

Ukoliko su se baterije u vašem daljinskom upravljaču potrošile, možete koristiti dugmad na TV-u. Ona imaju sledeće funkcije:

Za modele kod kojih su dugmad na donjem delu uređaja:



Funkcije (kratko pritisnuti)
⏻ (dugo pritisnuti)

Za modele kod kojih su dugmad na donjem delu uređaja:



TV režim

U menijima



Funkcije (dugo pritisnuti)

Funkcije (dugo pritisnuti)

OK (kratko pritisnuti)

OK (kratko pritisnuti)

Za modele kod kojih su dugmad na donjem delu uređaja:



Uključivanje/Režim pripravnosti

Uključivanje i isključivanje TV-a

1. Kada je strujni kabl uključen u naponsku mrežu, TV će se odmah uključiti ili će biti u režimu pripravnosti. Ako je TV u režimu pripravnosti, da biste ga uključili pritisnite ili dugme **POWER**/⏻ na TV-u ili dugme ⏻ na daljinskom upravljaču.
2. Za stavljanje TV-a u režim pripravnosti, pritisnite dugme ⏻ na daljinskom upravljaču. TV će ostati uključen, ali sa smanjenom potrošnjom energije.
3. Ako želite da isključite TV, izvucite strujni kabl iz naponske mreže.

Početno podešavanje

Prilikom prvog uključivanja TV aparata, pojavljuje se ekran **Welcome** (Dobrodošli) koji vas vodi kroz proces početnog podešavanja. Pratite uputstva na ekranu kako biste dovršili proces početnog podešavanja, u šta spadaju odabir jezika, povezivanje na mrežu, skeniranje kanala i još mnogo toga. Tokom svakog koraka možete ili da odaberete jedan od ponuđenih izbora ili da preskočite taj korak. Ako preskočite neki korak, možete kasnije da izvršite podešavanja iz menija za podešavanja.

Napomena: Ako ste pretragom pronašli samo analogne kanale, to je možda zbog slabog dolaznog signala i samim tim nije pokriveno garancijom proizvođača. Proizvođač ne može biti odgovoran za nedostatak prijema ili loš prijem u pojedinim oblastima.

3. poglavlje - Osnovne TV operacije



Pristupanje kanalima

Korišćenje numeričkih dugmadi: pritisnite odgovarajuću numeričku dugmad na daljinskom upravljaču da biste pristupili kanalima.



Pomoću dugmadi P/V: Pomoću dugmadi P/V na daljinskom upravljaču možete listati kanale.



Korišćenje dugmeta LIST: Kada pritisnete dugme LIST na daljinskom upravljaču, otvara se spisak kanala; pritiskanjem dugmadi ▲/▼/◀/▶ i OK birate kanale.

Gledanje povezanih uređaja

Pritisnite  na daljinskom upravljaču da bi se prikazala lista izvora. Pritiskom na ▲/▼ izaberite TV ili drugi izvor signala, pa pritisnite OK da potvrdite. Možete i da pritisnete  na daljinskom upravljaču da biste prešli na početnu stranicu, pritisnete ▲/▼/◀/▶ da biste premestili pokazivač na područje  u gornjem desnom uglu ekrana, a zatim pritisnete OK da potvrdite. Zatim pritisnite ▲/▼ i OK da biste izabrali izvor signala.

Podešavanje jačine zvuka

Regulacija jačine zvuka: Pomoću dugmadi  /  na daljinskom upravljaču možete pojačavati ili smanjivati jačinu zvuka.



Isključivanje zvuka: Pritisnite dugme  da privremeno isključite zvuk. Ponovo pritisnite to dugme ili dugme  da biste ponovo uključili zvuk.

Pristupanje početnoj stranici Android TV-a

Omogućava vam da uživate u veb-aplikacijama i specijalno prilagođenim veb-sajtovima, kao i da podešavate sistemske postavke televizora. Upravljanje možete da vršite pomoću daljinskog upravljača televizora.



UPOZORENJE:

- Konfigurirajte mrežna podešavanja pre korišćenja aplikacija Smart TV-a.
- U zavisnosti od stanja mreže, može da dođe do usporavanja i/ili do prekida rada.
- Ako dođe do problema pri korišćenju aplikacije, obratite se dobavljaču sadržaja.
- U zavisnosti od okolnosti dobavljača sadržaja, može da dođe do prekida ažuriranja aplikacije ili ukidanja same aplikacije.
- U zavisnosti od propisa zemlje, neke aplikacije mogu biti podržane uz ograničenja, a neke mogu biti nepodržane.
- Dobavljač usluga može da promeni sadržaj aplikacije bez prethodne najave.

1. Pritisnite  na daljinskom upravljaču da bi se prikazala početna stranica Android TV-a.
2. Pritiskanjem dugmadi ▲/▼/◀/▶ i OK otvarate željene aplikacije, funkcije ili podešavanja.
3. Pritisnite  da biste se vratili na početnu stranicu.
Napomena: Pošto povezivanje na Internet traje izvesno vreme, preporučujemo da pre korišćenja funkcije Smart TV sačekate da protekne nekoliko minuta od buđenja TV-a iz režima pripravnosti.

Korišćenje menija za podešavanje televizora

Omogućava vam da podešavate postavke televizora, poput onih koje se odnose na sliku i zvuk.

1. Pritisnite  na daljinskom upravljaču da bi se prikazao meni sa Podešavanjima.
2. Pritiskanjem dugmadi ▲/▼ odaberite željenu stavku, pa pritisnite OK/▶ da uđete u odgovarajući podmeni.
3. Kada uđete u podmeni, pritiskanjem dugmadi ▲/▼ odaberite opcije menija, pa pritisnite OK/▶ da uđete na spisak opcija, interfejs za podešavanje ili u odgovarajući podmeni.
4. Pritisnite  da se vratite na prethodni meni.
5. Pritisnite EXIT ili  da zatvorite meni.

Napomene:

- Možete i da pritisnete  na daljinskom upravljaču, izaberete **Settings (Podešavanja)** (ako je ta stavka dostupna) i pritisnete OK da biste ušli u meni Podešavanja. Neke opcije možda nisu dostupne za određene izvore signala.
- Kad je uključeno podešavanje **LED Motion clear (LED jasan pokret)** prizori koji se brzo smenjuju biće jasniji podešavanjem pozadinskog LED osvetljenja, ali će slika biti tamnija i treperavija nego kad je **LED Motion clear (LED jasan pokret)** isključeno.

4. poglavlje - Dodatne funkcije vašeg TV-a

Memorisanje kanala

Ovaj odeljak opisuje kako da automatski pretražite i memorišete kanale. Ovo se može uraditi u nekom od donavedenih slučajeva:

- preskočili ste memorisanje kanala pri uvodnom podešavanju;
- u TV režimu se pojavila poruka da nema kanala;
- želite da ažurirate kanale.

1. Dok je aktivan TV režim, pritisnite  na daljinskom upravljaču i izaberite **Channel > Channel scan** (Kanal > Skeniranje kanala). Pritisnite **OK/▶** da potvrdite.
2. TV instalira i uređuje kanale u skladu sa vašom zemljom ili regionom. Pritisnite **▲/▼** da biste odabrali **Country/Region** (Zemlju/Region), i pritisnite **OK/▶** da biste ušli. Unesite fabričku lozinku 1234 ili svoju sopstvenu, ako ste je promenili u meniju **System > Lock** (Sistem > Zaključaj). Pritisnite **▲/▼** da biste odabrali svoju zemlju ili region i pritisnite **OK/▶** da biste potvrdili.
3. Pritiskanjem dugmadi **▲/▼** izaberite stavku **Automatic search** (Automatska pretraga), pa pritisnite **OK/▶** da potvrdite.
4. Pritiskanjem dugmadi **▲/▼** izaberite **Tuner mode** (Režim tjunera), pa pomoću dugmadi **◀/▶** izaberite **Cable** (Kablovska), **Antenna** (Antena) ili **Satellite** (Satelit). (Napomena: **Satellite** (Satelit) je dostupan samo na određenim modelima.)
5. Pritiskanjem dugmadi **▲/▼** izaberite ostale opcije koje želite da konfigurirate.
6. Po završetku konfigurisanja, pritisnjem dugmeta **▼** izaberite stavku **Search** (Pretraga) i pritisnite **OK** da pokrenete skeniranje kanala.
7. Pretraga kanala može da potraje nekoliko minuta. Po završetku automatske pretrage, kanali će biti poređani po unapred određenom redosledu. Za sakrivanje ili promenu redosleda kanala, pritisnite  na daljinskom upravljaču, odaberite **Channel > Channel organizer** (Kanal > Organizator kanala) i pritisnite **OK/▶** da potvrdite.

Opšti interfejs (CI)

Šifrovani digitalni TV kanali mogu da se dekodiraju CI modulom i karticom operatera digitalnih kanala.

CI modul može omogućiti razne digitalne usluge, u zavisnosti od operatera i usluga koje vi izaberete (npr. plaćeni kanali). Kontaktirajte vašeg operatera digitalne televizije za više informacija o uslovima i uslugama.

Upotreba CI modula

UPOZORENJE: Isključite TV pre postavljanja CI modula. Vodite računa da sledite dole opisana uputstva. Pogrešno postavljanje CI modula može oštetiti i modul i TV.

1. Prateći uputstva odštampana na CI modulu, polako ubacite modul u CI slot na TV-u.
2. Gurnite modul do kraja.
3. Uključite TV i sačekajte da se aktivira funkcija CI. Ovo može potrajati nekoliko minuta.
Napomena: Ne vadite CI modul iz slot. Uklanjanje modula će deaktivirati digitalne signale.

Pristup CI uslugama



Nakon ubacivanja i aktiviranja CI modula, pritisnite  na daljinskom upravljaču, odaberite **Channel > Common interface** (Kanal > Opšti interfejs) i pritisnite **OK/▶** da potvrdite.

Ova opcija menija je dostupna samo ako je CI modul pravilno ubačen i aktiviran. Aplikacije na ekranu i sadržaje obezbeđuje vaš operater digitalne televizije.



Upotreba titlova

Možete omogućiti titl za svaki TV kanal. Titlovi se emituju preko teleteksta ili DVB-T/DVB-C digitalnih signala. Kod digitalnih signala imate dodatnu opciju odabira željenog jezika titla.

Uključivanje/isključivanje titla

1. Pritisnite  na daljinskom upravljaču, odaberite **Channel > Subtitle** (Kanal > Titl) i pritisnite **OK/▶** da potvrdite.
2. Odaberite opciju **Subtitle** (Titl), pritisnite **OK/▶** da potvrdite, pritisnite **▲/▼** da biste odabrali **On** (Uključeno) ili **Off** (Isključeno) i pritisnite **OK** da potvrdite.
3. Pritisnite **EXIT** ili  da zatvorite meni.

Omogućavanje jezika titla na digitalnim TV kanalima

1. Pritisnite  na daljinskom upravljaču, odaberite **Channel > Subtitle > Digital subtitle language 1st** (Kanal > Titl > 1. jezik digitalnog titla) i pritisnite **OK/▶** da potvrdite.
2. Pritiskanjem dugmadi **▲/▼** odaberite jezik na kom će se prikazivati titlovi, pa pritisnite **OK** da potvrdite.
3. Pritisnite **▲/▼** da biste odabrali **Digital subtitle language 2nd** (2. jezik digitalnog titla) i pritisnite **OK/▶** da potvrdite.
4. Pritiskanjem dugmadi **▲/▼** odaberite sekundarni jezik titlova, pa pritisnite **OK** da potvrdite.
5. Pritisnite **EXIT** ili  da zatvorite meni.

Prečice: Pritisnite **SUBT.** na daljinskom upravljaču da direktno odaberete jezik titla koji je dostupan za odabrani digitalni TV program.

Odabir tipa titla na digitalnim TV kanalima

1. Pritisnite  na daljinskom upravljaču, odaberite **Channel > Subtitle > Subtitle type** (Kanal > Titl > Tip titla) i pritisnite **OK/▶** da potvrdite.

2. Pritiskanjem dugmadi ▲/▼ odaberite tip titla, pa pritisnite **OK** da potvrdite. Možete da odaberete **Hearing impaired** (Oštećen sluh) da bi se prikazali titlovi na odabranom jeziku za osobe sa oštećenim sluhom.
3. Pritisnite **EXIT** ili ☰ da zatvorite meni.

Korišćenje teleteksta

Odabir jezika dekodiranja stranica

1. Pritisnite ☰ na daljinskom upravljaču, odaberite **Channel > Teletext > Decoding page language** (Kanal > Teletekst > Jezik str. za dekod.) i pritisnite **OK/▶** da potvrdite.
2. Pritiskanjem dugmadi ▲/▼ odaberite odgovarajući tip jezika na kom će se prikazivati teletekst, pa pritisnite **OK** da potvrdite.
3. Pritisnite **EXIT** ili ☰ da zatvorite meni.

Jezik digitalnog teleteksta

Kod digitalnih TV kanala, u zavisnosti od emitera, možete uživati i u usluzi sa više početnih stranica teleteksta na različitim jezicima. Ova funkcija vam omogućava da odaberete glavni jezik, koji se odnosi na različite početne stranice teleteksta.

1. Pritisnite ☰ na daljinskom upravljaču, odaberite **Channel > Teletext > Digital teletext language** (Kanal > Teletekst > Jezik digit. teleteksta) i pritisnite **OK/▶** da potvrdite.
2. Pritiskanjem dugmadi ▲/▼ odaberite jezik, pa pritisnite **OK** da potvrdite.
3. Pritisnite **EXIT** ili ☰ da zatvorite meni.

Umreženo buđenje

Ova funkcija vam omogućuje da putem mreže uključite svoj TV iz režima pripravnosti. Da biste koristili ovu funkciju, osigurajte sledeće:

1. Da je vaš TV priključen na funkcionalnu kućnu mrežu;
2. Da je željeni kontroler, kao npr. pametni telefon, priključen na istu mrežu kao i vaš TV;
3. Da je aplikacija koja podržava funkciju mrežnog buđenja instalirana na kontroleru;
4. Da je **Networked standby** (Umreženi režim pripravnosti) podešen na **On** (Uključeno) u meniju za **Network** (Mreže).

Kada je TV u umreženom režimu pripravnosti, možete pomoću aplikacije da probudite TV sa udaljene lokacije.

T-Link

Upotrebite ovu funkciju za pretragu CEC uređaja povezanih preko HDMI ulaza na vašem TV-u i za

omogućavanje reprodukovanja i režima pripravnosti jednim pritiskom na dugme između CEC uređaja.

Omogućavanje ili onemogućavanje T-Linka

1. Pritisnite ☰ na daljinskom upravljaču, odaberite **System > T-Link** (Sistem > T-Link) i pritisnite **OK/▶** da potvrdite.
2. Pritisnite ▲/▼ da odaberete **T-Link** (T-Link) i pritisnite **OK/▶** da potvrdite.
3. Pritisnite ▲/▼ da odaberete **On** (Uključeno) ili **Off** (Isključeno) i pritisnite **OK** da potvrdite.
4. Pritisnite **EXIT** ili ☰ da zatvorite meni.

Upotreba automatskog uključivanja

Omogućuje automatsko uključivanje TV-a prilikom uključivanja CEC uređaja (npr. DVD-a) pomoću daljinskog upravljača tog uređaja. Odaberite **On** (Uključeno) da biste omogućili ovu funkciju.

Upotreba automatskog režima pripravnosti

Svim CEC uređajima omogućuje automatski ulazak u režim pripravnosti prilikom isključivanja TV-a pomoću njegovog daljinskog upravljača. Odaberite **On** (Uključeno) da biste omogućili ovu funkciju.

Napomena: CEC funkcija zavisi od povezanih uređaja i može da se desi da neki uređaji ne mogu da međusobno funkcionišu kako treba kada su povezani s ovim TV-om. Za dalje informacije treba konsultovati priručnik za upotrebu tih problematičnih uređaja ili njihovog proizvođača.

HbbTV

HbbTV (eng. Hybrid broadcast broadband TV) je servis dostupan kod pojedinih emitera, i to samo na pojedinim digitalnim TV kanalima. HbbTV omogućuje interaktivnu televiziju preko širokopoasne Internet veze. Te interaktivne funkcije služe kao dodatak koji oplemenjuje standardne digitalne programe, a obuhvataju servise kao što su digitalni teletekst, elektronski vodič kroz programe, igrice, glasene, konkretne informacije o trenutnom programu, interaktivne reklame, informativne časopise, snimke emisija itd.

Da biste mogli da koristite HbbTV, proverite da li je TV povezan na Internet i da li je funkcija HbbTV uključena.

Napomene:

- Usluge HbbTV-a zavise od emitera ili zemlje, tako da nisu dostupni u svim područjima.
- Nije moguće preuzimati datoteke na TV pomoću funkcije HbbTV.
- Uslovi koji zavise od dobavljača aplikacije ili emitera mogu da dovedu do trenutnog prekida dostupnosti aplikacije HbbTV-a.

- Da biste mogli da pristupite aplikacijama HbbTV-a, potrebno je da povežete TV na Internet putem širokopojasne veze. Aplikacije HbbTV-a možda neće pravilno raditi ako ima problema sa mrežom.

Pristup funkciji HbbTV

1. Pritisnite  na daljinskom upravljaču, izaberite **System > HbbTV settings** (Sistem > Podešavanje HbbTV-a), pa pritisnite **OK/▶** da potvrdite.
2. Izaberite **HbbTV** i pritisnite **OK/▶** da potvrdite, pa pritiskanjem dugmadi **▲/▼** izaberite **On** (Uključeno) i pritisnite **OK** da potvrdite.
*Napomena: Kad je HbbTV uključena, možete da izaberete stavku **HbbTV cookie** da biste ih dozvolili ili blokirali.*
3. Kada pređete na digitalni TV kanal koji nudi funkciju HbbTV-a, na ekranu će se prikazati indikator (obično je to crveno dugme, mada može da bude i druge boje). Pritisnite dugme naznačene boje da biste otvorili interaktivne stranice.
4. Pomoću dugmadi **▲/▼/◀/▶** i dugmadi u boji prelistajte stranice HbbTV-a, pa pritisnite **OK** da potvrdite.

Deaktiviranje funkcije HbbTV

Da vam emitterski testovi HbbTV-a ne bi izazivali smetnje sa funkcijom HbbTV-a, možete da je isključite:

1. Pritisnite  na daljinskom upravljaču, izaberite **System > HbbTV settings** (Sistem > Podešavanje HbbTV-a), pa pritisnite **OK/▶** da potvrdite.
2. Izaberite **HbbTV** i pritisnite **OK/▶** da potvrdite, pa pritiskanjem dugmadi **▲/▼** izaberite **Off** (Isključeno) i pritisnite **OK** da potvrdite.

Upotreba elektronskog vodiča kroz programe (EPG)

EPG je vodič na ekranu koji vam prikazuje najavu digitalnih TV programa. Možete da se krećete kroz programe, da ih birate i gledate.

1. Pritisnite **GUIDE** na daljinskom upravljaču i pojaviće se meni **Program Guide** (Programski vodič), koji vam omogućuje da dobijete informacije o trenutnoj ili narednoj emisiji koja se emituje na svakom kanalu. Krećite se kroz različite programe pomoću dugmadi **▲/▼/◀/▶** na daljinskom upravljaču.
2. Pomoću odgovarajuće dugmadi pri dnu ekrana listate EPG.
 - **More** (Više): Pritisnite **OK** za više informacija.
 - **Program filter** (Filter programa): Pritisnite  da bi se prikazao filter programa za digitalne TV programe.

- **Custom schedule** (Prilagođeni raspored): Pritisnite crveno dugme da biste napravili raspored.
 - **Select date** (Izaberite datum): Pritisnite zeleno dugme za odabir datuma.
 - **Schedule list** (Raspored): Pritisnite žuto dugme za prikaz vaše liste zakazanog.
3. Pritisnite **GUIDE** ili **EXIT** da izađete iz elektronskog vodiča kroz programe.

Trenutno uključivanje

Omogućuje vam da brže uključite TV iz režima pripravnosti nego kad je ova funkcija isključena, ali takođe povećava potrošnju energije u režimu pripravnosti.

1. Pritisnite  na daljinskom upravljaču, izaberite **▶ Device > Power > Instant power on** (Uređaj > Napajanje > Instant uključivanje), pa pritisnite **OK** da biste uključili, odnosno isključili tu funkciju.
2. Pritisnite **◀** da se vratite na prethodni meni.

Ažuriranje softvera

Napomene:

- *Ne isključujte i ne izvlačite TV iz struje dok se ne završi nadogradnja.*
- *Vodite računa da se tokom nadogradnje ne prekine veza sa internetom.*

Pritisnite  na daljinskom upravljaču, izaberite **▶ Device > About > SystemUpdate** (Uređaj > O uređaju > Ažuriranje sistema), pa pritisnite **OK** da potvrdite. Imate tri mogućnosti ažuriranja softvera: **Network update** (Ažuriranje preko mreže), **Local update** (Lokalno ažuriranje) i **By channel** (Prema kanalu). Pratite uputstva na ekranu da biste obavili proces.

Resetovanje

Omogućava vam da vratite TV na osnovne fabričke postavke.

1. Pritisnite  na daljinskom upravljaču, izaberite **▶ Device > Storage & reset** (Uređaj > Memorija i resetovanje), pa pritisnite **OK** da potvrdite.
2. Izaberite **Factory data reset > Factory data reset > Erase everything** (Fabričko resetovanje podataka > Fabričko resetovanje podataka > Obriši sve) i pritisnite **OK** da potvrdite.
3. Upotrebite numeričku dugmad da unesete lozinku.
4. Pritisnite **◀/▶** da odaberete **OK** i pritisnite **OK** da potvrdite.
5. Pojaviće se ekran **Welcome** (Dobro došli). Pratite uputstva na ekranu.

Gledanje fotografija, reprodukovanje muzike i gledanje videa sa USB memorije

Vaš TV je opremljen USB konektorima koji vam omogućavaju da gledate fotografije, slušate muziku ili gledate video sa USB memorije.

Kada priključite USB uređaj, pojaviće se ekran **Query** (Upit). Pratite uputstva na ekranu. Možete i da izaberete aplikaciju **MediaCenter** na početnoj stranici Android TV-a da biste je otvorili.

Podržani formati:

Slike	JPEG, PNG, BMP
Muzika/zvuk	Kontejner: MP3, AVI, AC3, AAC, FLV, MKV Kodek: MPEG1 layer 3, MPEG2 layer 2/3, AC3, EAC3, AAC, LPCM
Video	Kontejner: AVI, MP4, TS, MKV, FLV Kodek: MPEG1/2/4, H.263, H.264, H.265, VP8, VP9

Napomene:

- *Pojedine USB fleš memorije i USB proizvodi poput digitalnih fotoaparata i mobilnih telefona nisu potpuno kompatibilni sa standardom USB, pa možda neće raditi na multimedijalnom plejeru TV-a. Nisu sve USB fleš memorije i uređaji kompatibilni sa USB funkcijom. Nisu svi formati podržani. Od formata šifrovanja vaših datoteka zavisi da li se mogu otvoriti ili ne.*
- *Koristite brze USB memorije (sa brzinom čitanja od najmanje 5 MB/s).*

5. poglavlje - Ostale informacije

Lozinka u roditeljskoj kontroli

- Osnovna lozinka je 1234. Možete da je promenite i ubacite novu.
- Glavna lozinka je 0423. Ako zaboravite vašu lozinku, unesite glavnu lozinku da premostite sve postojeće lozinke.

Rešavanje problema

Proverite sledeći spisak pre nego što pozovete servis.

Nema slike ili zvuka.

- Proverite da li je strujni kabl pravilno uključen u naponsku mrežu.
- Proverite da li je pravilno podešen izvor signala.
- Proverite da li je antena pravilno povezana.
- Proverite da li je jačina zvuka postavljena na minimum ili je zvuk utišan.
- Proverite da nisu uključene slušalice.
- TV možda dobija neki drugi signal umesto TV stanica.

Slika je mutna.

- Proverite da li je antenski kabl pravilno povezan.
- Proverite da li pravilno primete TV signal.
- Loša slika može biti posledica VHS kamere, kamkordera ili drugih spoljnih uređaja koji su povezani u isto vreme. Isključite neki od spoljnih uređaja.
- „Duhovi“ ili dvostruka slika može biti posledica opstrukcije antene usled visokih zgrada ili brda u okruženju. Upotreba usmerene antene može popraviti kvalitet slike.
- Vodoravne linije na slikama su možda posledica elektronskih smetnji, npr. fen za kosu, obližnja neonska sijalica itd. Isključite ih ili uklonite.

Slika je previše tamna, previše svetla ili „vuče“ na neku boju.

- Proverite podešavanje boje.
- Proverite podešavanje osvetljenja.
- Proverite oštrinu.

Daljinski upravljač ne radi.

- Proverite baterije daljinskog upravljača.
- Proverite da li je daljinski senzor na TV-u pod dejstvom jake fluorescentne svetlosti.
- Očistite daljinski senzor na TV-u mekom krpom.

Ako nijedan od navedenih predloga ne reši vaš tehnički problem, pogledajte garanciju za informacije o servisu.

Uslovi rada

Temperatura 5°C–35°C (41°F–95°F)
Vlažnost 20–75% (bez kondenzacije)

Uslovi skladištenja

Temperatura -15°C–45°C (5°F–113°F)
Vlažnost 10–90% (bez kondenzacije)

Informacije o radio-komunikaciji

- Frekventni opseg 2,4G Wi-Fi modula: 2412–2472 MHz
- Snaga 2,4G Wi-Fi modula: 16 dBm (+4/-5 dB)
- Frekventni opseg RF (BT) predajnika: 2402–2480 MHz
- Snaga RF (BT) predajnika: 3 dBm (+5/-3 dB)
- Frekventni opseg tjunera DVB-T/T2/C: 45–858 MHz
- Frekventni opseg tjunera DVB-S/S2: 950–2150 MHz

OSS napomena

Ovaj proizvod koristi GPL (verzija 2 i 3) i LGPL (verzija 2.1) i MPL (verzija 1.1).

Upute i pitanja o softveru otvorenog koda uputite najbližem predstavništvu kompanije TCL.

Ovaj proizvod koristi neke softverske programe koji se distribuiraju u skladu sa nezavisnom grupacijom JPEG.

Ovaj proizvod koristi neke softverske programe koji se distribuiraju u skladu sa projektom libpng.

Ovaj proizvod koristi neke softverske programe koji se distribuiraju u skladu sa projektom Freetype.

Ovaj proizvod koristi neke softverske programe koji se distribuiraju u skladu sa projektom zlib.

Ovaj proizvod koristi neke softverske programe (libxml2, curl, expat, c-areas) koji se distribuiraju u skladu sa MIT.

Ovaj proizvod koristi CyberLink for C koji se distribuira u skladu sa projektom Open Source.

Ovaj proizvod koristi opensl, xerces koji se distribuira u skladu sa projektom Apache License.

GPL softver: Linux Kernel, glib, libiconv, gcc libgcc, gcc libstdc++, u-Boot loader, ffmpeg, util-linux-ng, e2fsprogs, wget, iptables

LGPL softver: DFB (DirectFB), gstreamer, gst-plugins-base, gst-plugins-good, gst-plugins-bad, gst-plugins-ugly, gst-ffmpeg, glibc, wpa_supplicant

BSD softver: webp, mng, uriparser

GNU softver: dosfstools

[Pravna izjava] kompanije TCL – proizvođača ovog televizora

Zbog različitih mogućnosti proizvoda koji koriste SmartTV - usluga, kao i ograničenja u dostupnim

sadržaja, određene funkcije, aplikacije i usluge možda nisu dostupna na svim uređajima ili na svim teritorijama. Neke funkcije na SmartTV mogu takođe zahtevati dodatne periferne uređaje ili članarinu koja se prodaju odvojeno. Molimo Vas da posetite naš sajt za više informacija o specifičnim informacijama uređaja i dostupnosti sadržaja. Usluge i dostupnost sadržaja kroz SmartTV so ovisne od promena s vremena na vreme, bez prethodne najave.

Sav sadržaj i usluge dostupne preko ovog uređaja pripadaju trećim licima i zaštićene su autorskim pravima, patentom, žigom i / ili drugim zakonima o intelektualnoj svojini. Takav sadržaj i usluge su namenjene isključivo za ličnu i nekomercijalnu upotrebu. Ne možete koristiti bilo koji sadržaj ili usluge na način koji nije ovlašćen od strane vlasnika ili provajdera sadržaja. Bez ograničavanja navedenog, osim ako nije izričito dozvoljeno od strane važećeg vlasnika sadržaja ili provajdera, ne možete da menjate, kopirate, objavljivate, otpremate, prenosite, prevodite, prodavate, kreirate izvedene radove, eksploatišete, ili distribuirate na bilo koji način ili bilo koji medij sadržaja ili usluge, prikazane preko ovog uređaja.

IZRIČITO PRIHVATATE I SLAŽETE SE DA JE KORIŠĆENJE UREĐAJA NA SOPSTVENI RIZIK I DA JE CEO RIZIK U POGLEDU ZADOVOLJAVAJUĆEG KVALITETA, PERFORMANSI I PRECIZNOST NA VAS. UREĐAJ I SVI SADRŽAJI I USLUGE SU DOBAVLJENI "KAO ŠTO JESU", BEZ BILO KAKVE GARANCIJE, BILO IZRIČITE ILI IMPLICITNE. TCL IZRIČITO ODRIČE SVE GARANCIJE I USLOVE U POGLEDU UREĐAJA I BILO KOG SADRŽAJA I USLUGA, BILO IZRIČITIH ILI IMPLICITNIH, UKLJUČUJUĆI, ALI NE OGRANIČAVAJUĆI SE NA, GARANCIJE ZA PRODAJU, ZADOVOLJAVAJUĆEG KVALITETA, POGODNOSTI ZA ODREĐENU SVRHU, TAČNOSTI, MIRNOG UŽIVANJA, I NE - KRŠENJE PRAVA TREĆIH LICA. TCL NE GARANTUJE TAČNOST, VALJANOST, BLAGOVREMENOST, ZAKONITOST ILI POTPUNOST BILO KOJEG SADRŽAJA ILI USLUGE DOSTUPNE PREKO OVOG UREĐAJA, A NE GARANTUJE DA ĆE UREĐAJ, SADRŽAJ ILI USLUGE ZADOVOLJAVATI VAŠE ZAHTEVE, ILI DA ĆE UREĐAJ ILI USLUGA RADITI BEZ PREKIDA I BEZ GREŠAKA. NI POD KAKVIM OKOLNOSTIMA, UKLJUČUJUĆI I NEMAR, NEĆE BITI ODGOVORAN TCL, BILO PO UGOVORU ILI DELIKTU, ZA BILO KOJU DIREKTNU, INDIREKTNU, SLUČAJNU, POSEBNU ILI POSLEDIČNU ŠTETU, TROŠKOVE, ILI BILO KOJE DRUGE ŠTETE KOJE PROISTIČU IZ ILI SU U VEZI SA, BILO KOJE INFORMACIJE SADRŽANE U, ILI KAO POSLEDICA KORIŠĆENJA UREĐAJA, ILI BILO KOG SADRŽAJA ILI USLUGE PRISTUPA VAS ILI BILO KOJE TREĆE STRANE, ČAK I AKO JE OBAVEŠTENA O

MOGUĆNOSTI TAKVE ŠTETE.

Usluge treće strane mogu da se promene, da se suspendiraju, da se uklone, prestanu ili su prekinute, ili pristup može biti onemogućen u bilo koje vreme, bez prethodne najave, a TCL ne daje nikakve garancije da će bilo koji sadržaj ili usluga ostati na raspolaganju za bilo koji vremenski period. Sadržaj i usluge se prenose trećim stranama putem mreža i komunikacionih sredstava nad kojima TCL nema kontrolu. Ne ograničavajući opštost ovog odricanja, TCL izričito odriče bilo kakvu odgovornost za bilo kakvu promenu, prekid, onemogućavanje, uklanjanje ili prekid bilo kog sadržaja ili usluge dostupne preko ovog uređaja. TCL može da nametne ograničenja na korišćenje ili pristup određenim uslugama ili sadržaju, u svakom slučaju, a bez prethodnog obaveštenja ili odgovornosti. TCL je nije odgovoran za korisnički servis u vezi sa sadržajem i uslugama. Svako pitanje ili zahteve koji se odnosi na sadržaj ili usluge, treba uputiti direktno na provajdera tih sadržaja i usluga.