



## Sicurezza

Assicurarsi che la tensione della rete elettrica domestica sia compatibile con quella indicata sulla targhetta situata sul retro dell'apparecchio. Ogni qualvolta spine di alimentazione, prese CA o connettori per elettrodomestici sono utilizzati come dispositivi di scollegamento, i suddetti dovranno essere sempre facilmente accessibili.

In alcuni modelli, l'indicatore luminoso è posizionato sul lato del televisore. L'assenza d'indicazione luminosa sul fronte del televisore non significa che questo sia completamente scollegato dall'alimentazione. Per fare ciò, è necessario staccare la spina di alimentazione.

I componenti del televisore sono sensibili al calore. La **temperatura ambiente massima** non deve superare **35°C**. Non ostruire le aperture di ventilazione situate sul retro o ai lati dell'apparecchio. Lasciare uno spazio sufficiente intorno al televisore per consentire la corretta ventilazione. Posizionare l'apparecchio lontano da fonti di calore (ad es. camini, ecc.) o da dispositivi che generano forti campi elettrici o magnetici.

L'**umidità relativa** nei locali in cui viene collocato l'apparecchio non deve superare l'**75%**. Se si sposta il televisore da un ambiente freddo a uno caldo, si può formare della condensa sullo schermo (e su alcuni componenti interni del televisore). Lasciare evaporare completamente la condensa prima di accendere il televisore.

Il pulsante  o **POWER**/ del televisore o il pulsante  sul telecomando può essere utilizzato per accenderlo e metterlo in modalità standby. Se **il televisore non viene utilizzato per un lungo periodo di tempo**, spegnerlo completamente scollegando la spina dalla presa di alimentazione.

In caso di **temporale**, si consiglia di scollegare il televisore dalla rete elettrica e dall'antenna per evitare scariche elettriche o elettromagnetiche che potrebbero danneggiarlo. Accertarsi pertanto che **la presa elettrica e la presa dell'antenna** siano facilmente accessibili in modo da poterle **disinserire agevolmente** in caso di necessità.

**Scollegare** il televisore immediatamente se si nota che emette un **odore di bruciato o fumo**. Non aprire in nessun caso il televisore, per evitare il rischio di **scariche elettriche**.

## AVVERTENZE

Questo apparecchio è progettato solo per l'uso domestico e non dovrebbe essere usato per altre applicazioni, come uso non domestico o in un ambiente commerciale.

Se il cavo o il filo flessibile esterno di questo prodotto

è danneggiato, deve essere sostituito dal costruttore o dal suo servizio di assistenza o da personale qualificato al fine di evitare un pericolo.

Lasciare più di 10 cm di spazio attorno al televisore per permettere una ventilazione adeguata. La ventilazione non dev'essere impedita coprendo le aperture di ventilazione con oggetti come giornali, tovaglie, tende, etc.

L'apparecchio non dev'essere esposto a sgoccioli o a cadute d'acqua e nessun oggetto riempito con acqua, come un vaso, deve essere posto sopra di esso.

Non esporre le batterie (gruppi batteria o batterie installate) a calore eccessivo, ad esempio raggi diretti del sole, fiamme libere, ecc.

Per ridurre il rischio di incendi o scosse elettriche, non esporre il dispositivo alla pioggia o all'umidità.

Non collocare mai un televisore su una superficie non stabile. Il televisore potrebbe cadere, causando gravi lesioni o morte. Molti incidenti, soprattutto quelli che coinvolgono i bambini, possono essere evitati adottando semplici precauzioni, quali:

- Utilizzare mobili o supporti consigliati dal produttore del televisore.
- Utilizzare solo mobili in grado di reggere in modo sicuro il peso del televisore.
- Accertarsi che il televisore non sporga dal bordo del mobile di sostegno.
- Non collocare il televisore su mobili alti (ad esempio armadietti o librerie) senza aver prima fissato in modo sicuro il mobile e il televisore ad un supporto adeguato.
- Non collocare il televisore su un panno o altro materiale posto tra il televisore stesso e il mobile di supporto.
- Istruire i bambini sui pericoli che corrono arrampicandosi sui mobili per raggiungere il televisore o i suoi comandi.

Le suddette considerazioni sono applicabili anche qualora il vecchio televisore è ancora in uso in un altro luogo della casa.

Il simbolo qui accanto indica che questo è un dispositivo elettrico di classe II o con doppio isolamento. È stato progettato in modo che non richieda una connessione di sicurezza con messa a terra. Se il simbolo non è presente, il dispositivo elettrico appartiene alla classe I e deve essere collegato a una presa di alimentazione con una connessione dotata messa a terra.



Candele e altre fiamme libere vanno sempre tenute lontane da questo prodotto, per evitare la propagazione di incendi.

Per evitare infortuni, quest'apparecchio dev'essere saldamente fissato su un piano/ad un muro secondo le istruzioni di installazione.

Per ridurre il rischio di esposizione alle radiofrequenze, la distanza tra l'utente e l'apparecchio deve essere di almeno 100 cm.

### **Schermo TV**

Lo schermo TV del prodotto è in vetro e, pertanto, potrebbe rompersi in caso di caduta o urto con altri oggetti.

Lo schermo TV è un prodotto ad alta tecnologia, che garantisce immagini finemente dettagliate. Di tanto in tanto, è possibile che vi siano alcuni pixel inattivi presenti sullo schermo sotto forma di punti fissi di colore blu, verde o rosso. Ciò non ha ripercussioni sulla resa del prodotto.

### **Manutenzione**

Usare un prodotto per la pulizia dei vetri per detergere lo schermo e un panno morbido e un detergente neutro per il resto dell'apparecchio.

**Importante:** Detergenti aggressivi e prodotti abrasivi o a base di alcool possono danneggiare lo schermo.

Pulire regolarmente le aperture di ventilazione sul retro e ai lati dell'apparecchio. Solventi, prodotti abrasivi o a base di alcool possono danneggiare il televisore. Se un oggetto o un liquido penetra all'interno del televisore, scollegare immediatamente quest'ultimo e farlo revisionare da un tecnico autorizzato. Non aprire l'apparecchio per evitare il rischio di lesioni alle persone o di danni al televisore.

### **Normativa in materia di scariche elettrostatiche (ESD)**

Il presente apparecchio soddisfa i criteri di sicurezza in materia di scariche elettrostatiche (ESD). Nel caso in cui il ripristino dell'apparecchio in modalità di connessione Ethernet non sia possibile a causa di scariche elettrostatiche, l'utente dovrà intervenire e rimuovere le interferenze.

### **Montaggio a parete**

**Attenzione: Questa operazione richiede l'intervento di due persone.**

Per garantire un montaggio sicuro, osservare le seguenti istruzioni di sicurezza:

- Accertarsi che la parete sia in grado di sostenere il peso del televisore e del supporto a parete.
- Seguire le istruzioni di montaggio fornite con il supporto a muro. Per alcuni modelli, assicurarsi di avvitare i mozzi esagonali (e le viti) dei supporti a parete VESA forniti con l'apparecchio nei dadi per il supporto sul retro dell'apparecchio, prima di

effettuare il montaggio a parete.

- Il televisore deve essere installato su una parete verticale.
- Usare solo viti idonee per il materiale di cui è composta la parete.
- Accertarsi che i cavi del televisore non ostruiscano il passaggio.

Tutte le altre istruzioni di sicurezza relative all'uso del televisore rimangono valide.

### **Manuale d'uso multi prodotto**

Le caratteristiche descritte in questo manuale sono comuni a più modelli. Alcune caratteristiche potrebbero non essere disponibili sul vostro televisore e/o il vostro televisore potrebbe includere caratteristiche che non sono descritte in questo manuale. Le illustrazioni in questo manuale potrebbero differire dal prodotto effettivo. Fare riferimento al prodotto effettivo.

**Informazioni per gli utenti sullo smaltimento dei vecchi apparecchi e delle batterie**

**[Unione Europea]**



Prodotti

Questi simboli indicano che le apparecchiature elettriche ed elettroniche e le batterie non devono essere smaltite insieme ai rifiuti domestici alla fine della loro vita utile. Suddetti prodotti devono essere consegnati negli appositi centri di raccolta per il riciclaggio a norma di legge degli apparecchi elettrici ed elettronici, così come per il trattamento, recupero e riciclaggio delle batterie, nel rispetto della legislazione nazionale e delle direttive 2012/19/EU, 2006/66/EC e 2008/12/EC.



Batteria

Lo smaltimento corretto di questi prodotti contribuirà a conservare le risorse naturali e a prevenire potenziali effetti negativi sull'ambiente e sulla salute umana che potrebbero altrimenti essere causati dalla gestione inappropriata di questi prodotti come rifiuti domestici.

Per maggiori informazioni sui punti di raccolta e sul riciclaggio di questi prodotti, contattare l'ufficio comunale competente, l'azienda locale di smaltimento dei rifiuti o il negozio presso il quale il prodotto è stato acquistato.

**Nota:**

Il simbolo Pb sotto l'icona delle batterie indica che questa batteria contiene piombo.

In conformità con le leggi nazionali, potrebbero essere applicabili multe per lo smaltimento scorretto di questo tipo di rifiuti.

**[Utenti business]**

Se si desidera smaltire questo prodotto, contattare il proprio fornitore e controllare i termini e le condizioni del contratto di acquisto.

**[Altre nazioni non facenti parte dell'Unione Europea]**

Questi simboli sono validi solo nell'Unione Europea. Se si desidera smaltire questi oggetti, farlo in conformità con le leggi nazionali applicabili o con altre normative in vigore nel proprio paese per la gestione dei vecchi apparecchi elettrici e delle batterie.

**Gentile cliente,**

Con la presente, TCL dichiara che questo dispositivo è conforme alla Direttiva 2014/53/EU. Il testo completo della dichiarazione di conformità UE è disponibile al seguente indirizzo Internet: [www.mythomson.com](http://www.mythomson.com)

*Figure e illustrazioni in questo Manuale dell'utente sono fornite solo come riferimento e possono differire dall'effettivo aspetto del prodotto. Il design e le specifiche del prodotto possono essere modificati senza preavviso.*

Informazioni importanti .....	1	HbbTV .....	12
<b>Capitolo 1 - Conessioni</b>		Accesso a HbbTV .....	13
Collegamento all'alimentazione e all'antenna .....	5	Disattivazione HbbTV .....	13
Collegare il lettore Blu-ray, la console di gioco HD, il videoregistratore HD, le cuffie e il modulo CI .....	5	Usare la EPG (Electronic Programme Guide) .....	13
Connessione a internet .....	6	Accensione immediata .....	13
		Aggiornamento del software .....	13
<b>Capitolo 2 - Introduzione</b>		Reimpostazione negozio .....	14
Funzioni del telecomando .....	7	Visualizzazione delle immagini, riproduzione della musica, visione di video da un dispositivo di archiviazione USB .....	14
Installazione batterie .....	7	<b>Capitolo 5 - Altre informazioni</b>	
Telecomando esclusivo .....	8	Password nel Parental Control .....	15
Installazione batterie .....	8	Risoluzione dei problemi .....	15
Accendere e spegnere il televisore .....	9		
Configurazione iniziale .....	9		
<b>Capitolo 3 - Funzionamento base della TV</b>			
Accesso ai canali .....	10		
Visione dei dispositivi collegati .....	10		
Regolazione del volume .....	10		
Accedere alla homepage di Android TV .....	10		
Uso del menu delle impostazioni del televisore ...	10		
<b>Capitolo 4 - Utilizzare al meglio il vostro televisore</b>			
Installazione dei canali .....	11		
Interfaccia comune .....	11		
Uso del modulo di interfaccia comune .....	11		
Accesso ai servizi di interfaccia comune .....	11		
Sottotitoli .....	11		
Attivazione/disattivazione dei sottotitoli .....	11		
Configurazione delle lingue dei sottotitoli nei canali della televisione digitale .....	11		
Selezionare un tipo di sottotitoli sui canali della televisione digitale .....	12		
Televideo .....	12		
Selezionare una lingua di decodifica della pagina .....	12		
Lingua Televideo digitale .....	12		
Risveglio di rete .....	12		
T-Link .....	12		
Abilitare o disabilitare il T-Link .....	12		
Uso dell'accensione automatica .....	12		
Utilizzo della modalità standby automatica .....	12		

## Collegamento all'alimentazione e all'antenna

Per accendere il televisore, premere  $\odot$  oppure **POWER**/ $\odot$  dopo aver collegato il cavo di alimentazione.

*Nota:*

- La posizione delle prese di corrente varia in base al modello del televisore.
- Scollegare il cavo elettrico prima di collegare i dispositivi.

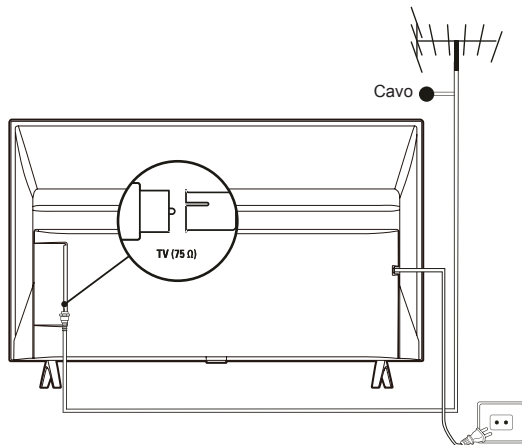

## Collegare il lettore Blu-ray, la console di gioco HD, il videoregistratore HD, le cuffie e il modulo CI

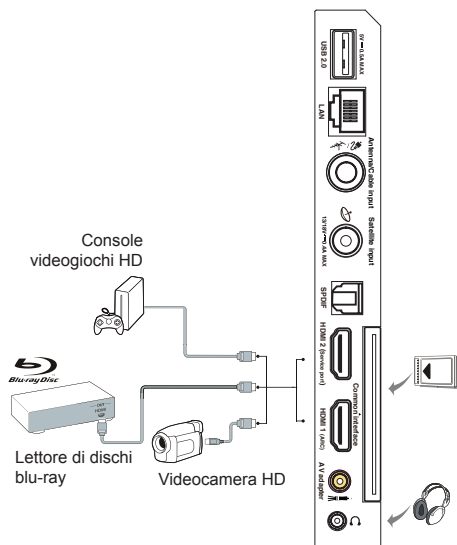

## Connessione a internet

*Nota: Le seguenti istruzioni rappresentano la maniera usuale per collegare la TV a una rete cablata o wireless. Il metodo di connessione può variare a seconda della configurazione della vostra rete. In caso di domande relative alla vostra rete domestica, contattate il vostro provider.*

### Connessione via cavo

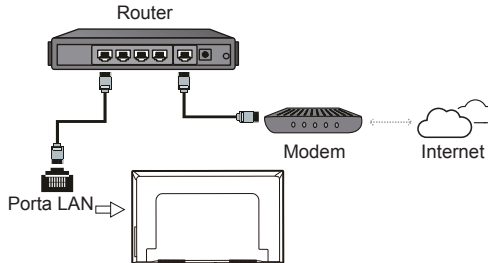

### Connessione wireless

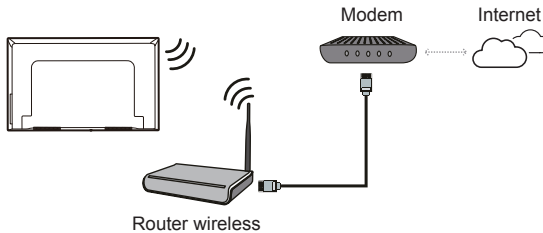

#### Note:

- La vostra TV potrebbe non avere tutti i connettori visibili in questo diagramma. Il numero di porte USB e HDMI può variare a seconda del modello TV.
- La posizione del tasto e del connettore possono variare a seconda del modello TV.
- I connettori USB sono per l'ingresso dati di driver USB e per collegare altri dispositivi USB rilevanti, quando possibile.
- Tutti i dispositivi USB devono essere collegati direttamente a un televisore senza prolunghe. Nel caso in cui fosse necessaria una prolunga, raccomandiamo quella da 50 cm massimo. Prolunghe più lunghe potrebbero contenere biglie di ferrite.
- La funzione ARC (Audio Return Channel) è supportata solo sulla porta HDMI identificata con ARC. Per usare la funzione ARC, accendere prima la funzione T-Link come descritto nella sezione **T-Link**.
- Raccomandiamo l'uso di cavi HDMI di alta qualità e ben schermati per evitare interferenze.
- Usare cuffie con un connettore TRS da 3,5 mm. Una pressione sonora eccessiva dalle cuffie può provocare la perdita dell'udito.

## Funzioni del telecomando

La maggior parte delle funzioni del televisore è accessibile dai menu visualizzati sullo schermo. Il telecomando in dotazione con l'apparecchio consente di navigare nei menu ed effettuare tutte le impostazioni generali.

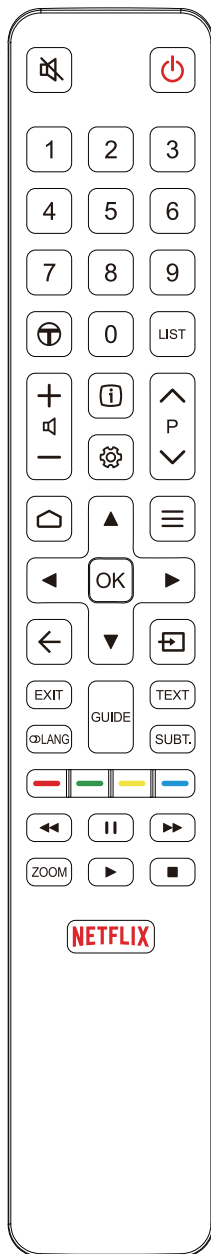

- Per attivare o disattivare l'audio.
- Standby/esci dallo Standby.
- Tasti numerici** Per inserire il numero del canale o una cifra.
- Accedere alle app consigliate da T.
- LIST** Per visualizzare l'elenco dei canali.
- Per regolare il volume.
- Per visualizzare le informazioni del programma, se disponibili.
- Per visualizzare il menu delle impostazioni.
- P** Per cambiare canale.
- Per accedere alla homepage di Android TV.
- Per mostrare il menu delle opzioni.
- Tasti di direzione della navigazione.
- OK** Per confermare un inserimento o una selezione.
- Per tornare al menu precedente o uscire da un'App.
- Per selezionare una fonte di ingresso.
- EXIT** Per uscire dal menu delle impostazioni.
- LANG** Per selezionare un audio disponibile per il programma TV digitale selezionato.
- GUIDE** Per attivare o disattivare la guida elettronica dei programmi (EPG) (disponibile solo per i canali digitali).
- TEXT** Per attivare o disattivare il televideo.
- SUBT.** Per selezionare una lingua dei sottotitoli disponibili per il programma TV digitale selezionato.
- Tasti colorati** Per selezionare una funzione o una pagina Televideo; per la funzione HbbTV.
  - Consente di avviare il riavvolgimento rapido.
  - Per mettere in pausa la riproduzione.
  - Consente di avviare l'avanzamento rapido.
- ZOOM** Per selezionare una modalità schermo.
 

*Nota: Raccomandiamo di usare la modalità a schermo intero. Non utilizzare la modalità con le barre nere sui due lati dello schermo (come il 4:3) per lunghi periodi di tempo, altrimenti lo schermo tv potrebbe subire danni permanenti.*

  - Per avviare la riproduzione.
  - Per interrompere la riproduzione.
- NETFLIX** Accedere a Netflix se disponibile.

### Installazione batterie



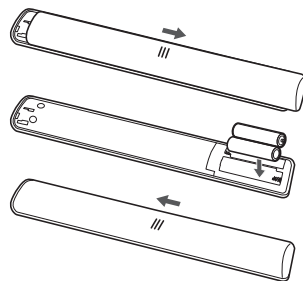











1. Premere per aprire lo sportello posteriore come da disegno.
2. Inserire due batterie AAA secondo il verso indicato nello scomparto.
3. Riposizionare lo sportello come mostrato.



*Nota: Il tipo di telecomando potrebbe essere diverso da quello dell'immagine.*

## Telecomando esclusivo



-  Per attivare o disattivare l'audio.
-  Standby/esci dallo Standby.
-  Per regolare il volume.
-  Accedere alle app consigliate da T.
-  Visualizzare il menu impostazioni.
-  Per cambiare canale.
-  Per accedere alla homepage di Android TV.
-  Visualizzare il menu opzioni.
-  Tasti di direzione della navigazione.
-  Per confermare un inserimento o una selezione.
-  Per tornare al menu precedente o uscire da un'App.
-  Per selezionare una fonte di ingresso.
- NETFLIX** Accedere a Netflix se disponibile.
-  Per far comparire la tastiera del telecomando virtuale quando non è disponibile.
-  Attivare la funzione Assistente Google. *(Disponibile solo in caso di connessione di rete normale.)*

**Note:**

- Questo telecomando è disponibile solo per modelli selezionati. Il tipo di telecomando potrebbe essere diverso da quello dell'immagine.
- Seguire la guida su schermo per associare il telecomando con il televisore quando si preme il tasto  per la prima volta.

## Installazione batterie

1. Tenere il telecomando dalla base, usare un oggetto di plastica a forma di moneta per spostare l'interruttore su "Aperto" come illustrato.
2. Rimuovere lo sportello delle batterie.
3. Inserire due batterie AAA secondo il verso indicato nello scomparto.
4. Riposizionare lo sportello delle batterie e usare un oggetto di plastica a forma di moneta per spostare l'interruttore su "Chiuso".

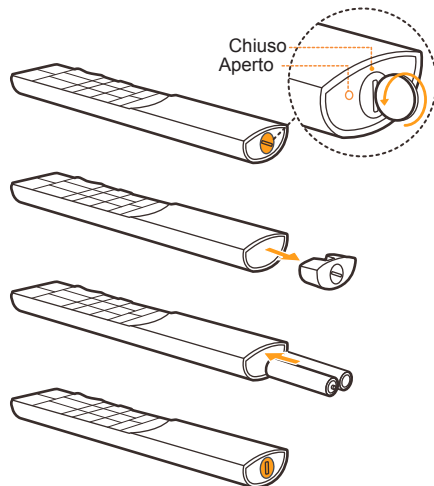



**Importante:**





Non esporre le batterie a calore eccessivo, come ad esempio luce solare, fuoco o simili. Rimuovere le batterie se il telecomando non è utilizzato per lungo tempo. Le batterie lasciate nell'apparecchio possono provocare danni da deterioramento e perdite corrosive, annullando la garanzia.

Per proteggere l'ambiente, utilizzare i punti di di riciclaggio locali per lo smaltimento delle batterie. Smaltire le batterie usate in conformità alle istruzioni.













**ATTENZIONE:** Rischio di esplosione se le batterie sono sostituite con un tipo errato. Sostituirle solo con batterie dello stesso tipo raccomandato dal produttore dell'apparecchio o con uno equivalente.

Se le batterie del telecomando sono scariche, usare i tasti del televisore. Ne elenchiamo di seguito le funzioni:

Per i modelli che hanno i pulsanti elencati qui sotto sul dispositivo:

-  
-  
-  Caratteristiche (premuto brevemente)  
⏻ (premuto a lungo)





Per i modelli che hanno i pulsanti elencati qui sotto sul dispositivo:

- |   |  |   |
|---|--|---|
|   | Modalità TV  | Nei menu  |
|  | <b>P</b>  |  |
|  | <b>P</b>  |  |
|  |           |  |
|  |           |  |
|  | Caratteristiche (premuto a lungo)<br><b>OK</b> (premuto brevemente)                        | Caratteristiche (premuto a lungo)<br><b>OK</b> (premuto brevemente)               |

Per i modelli che hanno i pulsanti elencati qui sotto sul dispositivo:

-  Accensione/Standby

## Accendere e spegnere il televisore

- Quando il cavo di alimentazione è collegato, il televisore è acceso o in modalità standby. Se il televisore è in modalità standby, premere il pulsante  o **POWER**/ sul televisore o il pulsante  sul telecomando per accenderlo.
- Per portare la TV in modalità standby, premere il tasto  sul telecomando. Il televisore rimane alimentato, ma con basso consumo di energia.
- Per spegnere il televisore, staccare la spina di alimentazione dalla presa di corrente.



## Configurazione iniziale

Alla prima accensione del set, **Welcome** (Benvenuti) compare sullo schermo, e poi verrete guidati durante il processo di configurazione iniziale. Seguire le istruzioni sullo schermo per completare la configurazione iniziale che prevede la scelta della lingua, la connessione alla rete, la scansione dei canali e altro ancora. Durante ogni fase, fare la propria scelta o saltare al passaggio successivo. Se si salta un passaggio, è possibile ultimare la configurazione dal menu impostazioni.

*Nota: Se la ricerca dei canali ha rilevato solo i canali analogici, ciò potrebbe essere causato da una cattiva ricezione e, pertanto, non è coperto dalla garanzia del produttore. I produttori non possono essere ritenuti responsabili per la mancanza o scarsa ricezione in alcune zone.*

## Accesso ai canali



**Con i tasti numerici:** premere i tasti numerici corrispondenti sul telecomando per accedere ai canali.

**Con i tasti P** : premere i pulsanti **P**  sul telecomando per scorrere i canali.

**Con il tasto LIST:** premere il tasto **LIST** del telecomando per visualizzare l'elenco dei canali e premere **▲/▼/◀/▶** e **OK** per selezionare i canali.



## Visione dei dispositivi collegati

Premere  sul telecomando per visualizzare l'elenco delle sorgenti. Premere **▲/▼** per selezionare TV o altre sorgenti in ingresso e premere **OK** per confermare.

È anche possibile premere  sul telecomando per visualizzare la home page, premere **▲/▼/◀/▶** per spostare il cursore su  area nella parte superiore destra dello schermo e premere **OK** per accedere. Quindi premere **▲/▼** e **OK** per selezionare la sorgente di ingresso.

## Regolazione del volume

**Controllo volume:** premere i pulsanti   sul telecomando per diminuire il volume.

**Disattivazione audio:** premere il tasto  per disattivare temporaneamente l'audio. Premere di nuovo questo tasto o il tasto  per riattivare l'audio.

## Accedere alla homepage di Android TV

Consente di utilizzare applicazioni internet (app) e di visitare siti web appositamente adattati per la visione sul televisore. È possibile utilizzare questa funzione con il telecomando.



### AVVERTENZE:

- Configurare le impostazioni della rete prima di utilizzare le applicazioni Smart TV.
- In base alle condizioni della propria rete, potrebbero essere possibili tempi di risposta lunghi e/o interruzioni.
- Se si verificano problemi durante l'uso di un'applicazione, si prega di contattare il fornitore di contenuti.
- A seconda delle circostanze del fornitore di contenuti, gli aggiornamenti per una applicazione o l'applicazione stessa potrebbero essere sospesi.
- In base alle norme del proprio paese, alcune applicazioni potrebbero essere limitate nella loro funzionalità o non essere supportate.
- I contenuti delle applicazioni sono soggetti a modifiche senza preavviso da parte del fornitore di servizi.

1. Premere  sul telecomando per visualizzare la homepage di Android TV.
2. Premere **▲/▼/◀/▶** e **OK** per accedere alle applicazioni, funzioni o impostazioni desiderate.
3. Premere **←** per tornare alla home page.  
*Nota: Poiché la connessione a internet necessita di tempo, raccomandiamo di attendere alcuni minuti prima di usare la funzione Smart TV dopo l'attivazione del televisore dallo standby.*

## Uso del menu delle impostazioni del televisore

Consente di configurare le impostazioni del televisore, ad esempio l'immagine e l'audio.

1. Premere  sul telecomando per visualizzare il menu delle impostazioni.
2. Premere **▲/▼** per selezionare la voce desiderata, poi premere **OK/▶** per accedere al menu secondario corrispondente.
3. Nei menu secondari, premere **▲/▼** per selezionare le opzioni del menu, poi premere **OK/▶** per accedere all'elenco delle opzioni, all'interfaccia di regolazione o al menu secondario corrispondente.
4. Premere **←** per tornare al menu precedente.
5. Premere **EXIT** o  per chiudere il menu.

### Note:

- è anche possibile premere  sul telecomando, selezionare **Settings** (Impostazioni), se disponibile, e premere **OK** per accedere al menu Impostazioni. Alcune opzioni potrebbero non essere disponibili per certe sorgenti di segnale.
- Attivando **LED Motion clear** (LED per nitidezza dei movimenti), le immagini in rapido movimento sono più nitide grazie al controllo della retroilluminazione, ma al contempo diventano più scure e lo sfarfallio sarà più marcato rispetto a quando l'opzione **LED Motion clear** (LED per nitidezza dei movimenti) è disattivata.

## Installazione dei canali

Questa sezione descrive come cercare e memorizzare i canali automaticamente. Ciò può essere fatto in uno dei seguenti casi:

- l'installazione dei canali non è stata effettuata durante la configurazione iniziale;
- appare l'avviso che non ci sono canali in modalità TV;
- si desidera aggiornare i canali.

1. In modalità TV, premere  sul telecomando e selezionare **Channel > Channel scan** (Canale > Ricerca canali). Premere **OK/▶** per accedere.
2. La TV installa e organizza i canali secondo il proprio paese o regione. Premere **▲/▼** per selezionare **Country/Region** (Paese/Regione), e premere **OK/▶** per accedere. Digitare la password predefinita 1234 oppure, se modificata in precedenza, la propria password nel menu **System > Lock** (Sistema > Blocca). Premere **▲/▼** per selezionare il proprio paese o regione e premere **OK/▶** per confermare.
3. Premere **▲/▼** per selezionare **Automatic search** (Ricerca automatica) e poi premere **OK/▶** per confermare.
4. Premere **▲/▼** per selezionare **Tuner mode** (Modalità sintonizzazione) e poi premere **◀/▶** per selezionare **Cable** (cavo), **Antenna** (Antenna) o **Satellite** (Satellite). (Nota: L'opzione **Satellite** (Satellite) è disponibile solo in alcuni modelli)
5. Premere **▲/▼** per selezionare altre opzioni da configurare.
6. Dopo aver completato la configurazione, premere **▼** per selezionare **Search** (Ricerca) e poi premere **OK** per avviare la scansione dei canali.
7. La ricerca dei canali può richiedere alcuni minuti. Dopo la ricerca automatica, i canali sono disposti secondo un ordine preimpostato. Se si desidera nascondere o spostare i canali, premere  sul telecomando, poi selezionare **Channel > Channel organizer** (Canale > Organizzazione canali) e premere **OK/▶** per accedere.

## Interfaccia comune

I canali TV digitali codificati possono essere decodificati con un modulo di interfaccia comune e una scheda forniti da un operatore di servizi televisivi digitali.

Il modulo di interfaccia comune può abilitare vari servizi digitali, a seconda dell'operatore e dei servizi scelti (ad esempio, TV a pagamento). Contattare l'operatore di servizi televisivi digitali per maggiori informazioni su condizioni e servizi.

## Uso del modulo di interfaccia comune

**AVVERTENZE:** Prima di inserire un modulo di interfaccia comune, spegnere il televisore. Assicurarsi di seguire le istruzioni fornite qui di seguito. L'inserimento errato di un modulo di interfaccia comune potrebbe danneggiare il modulo e il televisore.

1. Seguendo le istruzioni stampate sul modulo di interfaccia comune, inserire delicatamente il modulo nello slot dell'interfaccia comune del televisore.
2. Spingere il modulo inserendolo fino in fondo.
3. Accendere il televisore e attendere l'attivazione della funzione di interfaccia comune. Potrebbero essere necessari vari minuti.

*Nota: Non togliere il modulo di interfaccia comune dallo slot. La rimozione del modulo causerebbe la disattivazione dei servizi digitali.*

## Accesso ai servizi di interfaccia comune



Dopo aver inserito e attivato il modulo di interfaccia comune, premere  sul telecomando, selezionare **Channel > Common interface** (Canale > Interfaccia comune) e premere **OK/▶** per accedere.

Questa opzione di menu è disponibile solo se il modulo di interfaccia comune è correttamente inserito e attivato. Le applicazioni e i contenuti su schermo sono forniti dall'operatore dei servizi di televisione digitale.

## Sottotitoli

È possibile abilitare i sottotitoli per ciascun canale TV. I sottotitoli sono diffusi attraverso il televideo o le trasmissioni digitali DVB-T/DVB-C. Nelle trasmissioni digitali, è disponibile l'opzione aggiuntiva di selezione della lingua dei sottotitoli preferita.

## Attivazione/disattivazione dei sottotitoli

1. Premere  sul telecomando, selezionare **Channel > Subtitle** (Canale > Sottotitolo) e premere **OK/▶** per accedere.
2. Selezionare l'opzione **Subtitle** (Sottotitolo), premere **OK/▶** per confermare, premere **▲/▼** per scegliere **On** (Acceso) o **Off** (Spento) e premere **OK** per confermare.
3. Premere **EXIT** o  per chiudere il menu.



## Configurazione delle lingue dei sottotitoli nei canali della televisione digitale

1. Premere  sul telecomando, selezionare **Channel > Subtitle > Digital subtitle language 1st** (Canale > Sottotitolo > Lingua dei sottotitoli digitale 1°) e premere **OK/▶** per accedere.

2. Premere ▲/▼ per selezionare la lingua desiderata nei sottotitolo e poi **OK** per confermare.
3. Premere ▲/▼ per selezionare **Digital subtitle language 2nd** (Lingua dei sottotitoli digitale 2°) e premere **OK/▶** per accedere.
4. Premere ▲/▼ per selezionare la lingua secondaria dei sottotitoli e premere **OK** per confermare.
5. Premere **EXIT** o  per chiudere il menu.



**Utilizzo delle scorciatoie:** Premere **SUBT.** sul telecomando per selezionare direttamente una lingua per i sottotitoli disponibile per il programma televisivo digitale scelto.

### Selezionare un tipo di sottotitoli sui canali della televisione digitale

1. Premere  sul telecomando, selezionare **Channel > Subtitle > Subtitle type** (Canale > Sottotitolo > Tipo sottotitolo) e premere **OK/▶** per accedere.
2. Premere ▲/▼ per scegliere il tipo di sottotitolo e premere **OK** per confermare. È possibile selezionare **Hearing impaired** (Sottotitoli per non udenti) per ottenere i sottotitoli per non udenti nella lingua prescelta.
3. Premere **EXIT** o  per chiudere il menu.



## Televideo

### Selezionare una lingua di decodifica della pagina

1. Premere  sul telecomando, selezionare **Channel > Teletext > Decoding page language** (Canale > Televideo > Lingua decodifica pagina) e premere **OK/▶** per accedere.
2. Premere ▲/▼ per scegliere la lingua in cui comparirà Televideo e premere **OK** per confermare.
3. Premere **EXIT** o  per chiudere il menu.

### Lingua Televideo digitale

Sui canali TV digitali, secondo l'emittente, si può usufruire di un servizio con più pagine di televideo iniziali in diverse lingue. Questa funzione permette di selezionare una lingua disponibile come lingua principale che fa riferimento a pagine televideo iniziali diverse.

1. Premere  sul telecomando, selezionare **Channel > Teletext > Digital teletext language** (Canale > Televideo > Lingua digitale televideo) e premere **OK/▶** per accedere.
2. Premere ▲/▼ per scegliere la lingua e premere **OK** per confermare.
3. Premere **EXIT** o  per chiudere il menu.

## Risveglio di rete



Questa funzione vi consente di accendere la TV in modalità standby tramite la rete. Per usare questa funzione, assicurarsi che:

1. La vostra TV sia collegata a una rete domestica esistente;
  2. il controller desiderato, ad esempio lo smartphone, dev'essere connesso alla stessa rete della TV.
  3. È stata installata sul controller un'App in grado di supportare il risveglio di rete;
  4. **Networked standby** (Lo standby di rete) è posizionato su **On** (Acceso) nel menu **Network** (Rete).
- Quando la TV è collegata in modalità standby, è possibile usare l'App per accendere la TV a distanza.

## T-Link

Utilizzare questa funzione per cercare i dispositivi CEC collegati alla prese HDMI del vostro televisore e abilitare la riproduzione al tocco e lo standby al tocco tra dispositivi CEC.

### Abilitare o disabilitare il T-Link

1. Premere  sul telecomando, selezionare **System > T-Link** (Sistema > T-Link) e premere **OK/▶** per accedere.
2. Premere ▲/▼ per selezionare **T-Link** (T-Link) e poi **OK/▶** per accedere.
3. Premere ▲/▼ per selezionare **On** (Acceso) o **Off** (Spento) e premere **OK** per confermare.
4. Premere **EXIT** o  per chiudere il menu.

### Uso dell'accensione automatica

Consente al televisore di accendersi automaticamente quando si accende un dispositivo CEC (ad esempio un DVD) con il telecomando del dispositivo. Selezionare **On** (Acceso) per abilitare questa funzione.

### Utilizzo della modalità standby automatica

Consente a tutti i dispositivi CEC di passare automaticamente alla modalità standby quando si spegne la TV con il telecomando del dispositivo. Selezionare **On** (Acceso) per abilitare questa funzione.

*Nota: Le funzioni CEC dipendono dai dispositivi collegati ed è possibile che alcuni dispositivi non interagiscano correttamente quando sono collegati a questo televisore. Per ulteriori informazioni consultare il manuale d'uso o il produttore dei dispositivi che creano problemi.*

## HbbTV

HbbTV (Hybrid broadcast broadband TV) è un servizio offerto da alcune emittenti, disponibile solo su alcuni

canali della TV digitale. HbbTV offre una televisione interattiva grazie a internet con banda larga.

Queste caratteristiche interattive si aggiungono e arricchiscono i programmi digitali regolari, e includono servizi come teletext digitale, guide elettroniche ai programmi, giochi, votazioni, informazioni specifiche sul programma attuale, pubblicità interattiva, riviste d'informazione, catch-up TV, ecc.

Per usare HbbTV, assicurarsi che la TV sia collegata a internet e la HbbTV sia accesa.

*Note:*

- I servizi HbbTV dipendono dalla trasmissione o dal paese e potrebbero non essere disponibili nella vostra zona.
- Non è possibile scaricare file sul televisore con la funzione HbbTV.
- Un'applicazione del provider o le condizioni di trasmissione potrebbero rendere HbbTV indisponibile temporaneamente.
- Per accedere alle applicazioni HbbTV è necessario collegare la vostra TV a internet tramite un collegamento a banda larga. Le applicazioni HbbTV potrebbero non funzionare correttamente in caso di problemi di rete.

### Accesso a HbbTV

1. Premere  sul telecomando, selezionare **System > HbbTV settings** (Sistema > Impostazioni HbbTV), quindi premere **OK/▶** per accedere.
2. Selezionare **HbbTV** e premere **OK/▶** per accedere, quindi premere **▲/▼** per selezionare **On** (attiva), infine premere **OK** per confermare. *Nota: quando HbbTV è attiva, è possibile selezionare **HbbTV cookie** per attivare o disattivare la funzione.*
3. Se ci si sintonizza su un canale della TV digitale che offre HbbTV, ciò verrà segnalato da un'indicazione sullo schermo (normalmente un pulsante rosso, ma possono essere usati anche altri colori). Premere il tasto colorato indicato per aprire le pagine interattive.
4. Usare **▲/▼/◀/▶** e i tasti colorati per navigare tra le pagine HbbTV e premere **OK** per confermare.

### Disattivazione HbbTV

Per evitare disturbi causati dai test di trasmissione HbbTV è possibile spegnere la funzione HbbTV:

1. Premere  sul telecomando, selezionare **System > HbbTV settings** (Sistema > Impostazioni HbbTV), quindi premere **OK/▶** per accedere.
2. Selezionare **HbbTV** e premere **OK/▶** per accedere, quindi premere **▲/▼** per selezionare **Off** (disattiva), infine premere **OK** per confermare.



## Usare la EPG (Electronic Programme Guide)

La EPG è una guida su schermo che mostra la programmazione della TV digitale. È possibile navigare nella guida, scegliere e visualizzare i programmi.

1. Premere **GUIDE** sul telecomando, il menu **Program Guide** (Guida programmi) compare, consentendovi di ottenere informazioni sul programma attuale o futuro previsto per ogni canale. Navigate tra i programmi usando i tasti **▲/▼/◀/▶** del telecomando.
2. Usate i tasti come descritto in fondo allo schermo per navigare la EPG.
  - **More** (Altro): Premere **OK** per visualizzare ulteriori informazioni.
  - **Program filter** (Filtro programma): Premere  per visualizzare filtri per i programmi della TV digitale.
  - **Custom schedule** (Personalizzare la programmazione): Premere il tasto rosso per avviare una programmazione.
  - **Select date** (Selezione data): Premere il tasto verde per selezionare una data.
  - **Schedule list** (Lista di programmazione): Premere il tasto giallo per visualizzare la lista di programmazione.
3. Premere **GUIDE** o **EXIT** per uscire dalla EPG.

## Accensione immediata



Quando questa funzione è abilitata, il televisore si accende più rapidamente dalla modalità standby, ma il consumo di corrente in standby aumenta.

1. Premere  sul telecomando, selezionare  > **Device > Power > Instant power on** (Dispositivo > Accensione > Accensione istantanea) e premere **OK** per alternare tra accensione e spegnimento.
2. Premere **◀** per tornare al menu precedente.

## Aggiornamento del software



*Note:*

- Non spegnere o scollegare il televisore prima che l'aggiornamento sia stato completato.
- Mantenere la rete attiva durante l'aggiornamento.

Premere  sul telecomando, selezionare  > **Device > About > SystemUpdate** (Dispositivo > Informazioni su > Aggiornamento sistema), quindi premere **OK** per accedere. Per aggiornare il software sono disponibili tre opzioni: **Network update** (aggiornamento via rete), **Local update** (aggiornamento locale) e **By channel** (per canale). Seguire le istruzioni sullo schermo per completare l'operazione.

## Reimpostazione negozio

Permette di riportare il televisore alle impostazioni di fabbrica.

1. Premere  sul telecomando, selezionare  > **Device > Storage & reset** (Dispositivo > Memoria e ripristino), quindi premere **OK** per accedere.
2. Selezionare **Factory data reset > Factory data reset > Erase everything** (Ripristino impostazioni di fabbrica > Ripristino impostazioni di fabbrica > Cancella tutto), quindi premere **OK** per accedere.
3. Utilizzare i tasti numerici per immettere la password.
4. Premere **◀/▶** per selezionare **OK** e premere **OK** per confermare.
5. Appare la schermata **Welcome** (Benvenuti). Seguire le istruzioni visualizzate sullo schermo.

## Visualizzazione delle immagini, riproduzione della musica, visione di video da un dispositivo di archiviazione USB

Il televisore è dotato di un connettore USB che consente di visualizzare immagini, ascoltare musica o guardare video memorizzati su un dispositivo di archiviazione USB.

Quando si collega un dispositivo USB appare la schermata di **Query** (Richiesta). Seguire le istruzioni visualizzate sullo schermo. È anche possibile selezionare l'app **MediaCenter** dall'home page di Android TV per accedere.

Formati di file supportati:

Immagine	JPEG, PNG, BMP
Musica/Audio	Contenitore: MP3, AVI, AC3, AAC, FLV, MKV Codec: MPEG1 layer 3, MPEG2 layer 2/3, AC3, EAC3, AAC, LPCM
Video	Contenitore: AVI, MP4, TS, MKV, FLV Codec: MPEG1/2/4, H.263, H.264, H.265, VP8, VP9

*Note:*

- Alcune chiavette USB e prodotti USB come fotocamere digitali o telefoni cellulari non sono completamente compatibili con lo standard USB e pertanto potrebbero non funzionare con il lettore multimediale del televisore. Non tutte le chiavi o i dispositivi USB sono compatibili con la funzione USB. Non tutti i formati sopra indicati sono riconosciuti. I formati di codifica dei file determineranno se essi possono essere riprodotti.
- Utilizzare unità USB ad alta velocità (almeno 5 MB/s in lettura e trasferimento).

## Password nel Parental Control

- La password predefinita è 1234. Si può cambiare con una nuova.
- La super password è 0423. Se si dimentica il codice, inserire la super password per annullare eventuali codici esistenti.

## Risoluzione dei problemi

Consultare la lista seguente prima di richiedere assistenza.

### Non c'è né audio né video

- Assicurarsi che la spina sia correttamente inserita nella presa di corrente.
- Assicurarsi che il tipo SOURCE sia impostato correttamente.
- Assicurarsi che l'antenna sia collegata correttamente.
- Assicurarsi che il volume non sia impostato al minimo o che l'audio non sia stato disattivato.
- Assicurarsi che le cuffie non siano collegate.
- Il televisore può ricevere un segnale diverso da quello delle emittenti televisive.

### L'immagine non è chiara

- Assicurarsi che il cavo dell'antenna sia collegato correttamente.
- Verificare che il segnale TV è ricevuto in modo corretto.
- Una scarsa qualità dell'immagine può verificarsi con una videocamera VHS, una videocamera digitale o un'altra periferica collegata contemporaneamente. Spegnete una delle altre periferiche.
- L'effetto "fantasma" o la doppia immagine potrebbero essere causati da un'ostruzione dell'antenna dovuta ad edifici alti o a colline. Utilizzare un'antenna direzionale può migliorare la qualità dell'immagine.
- Le linee puntate orizzontali mostrate nell'immagine possono essere causate da interferenze elettriche, per esempio di asciugacapelli, luci al neon vicine, ecc. Spegnerle o rimuovere tali dispositivi.

### L'immagine è troppo scura, troppo luminosa o con dei colori troppo forti

- Controllare la regolazione del colore.
- Controllate le impostazioni della luminosità.
- Controllare la funzione della nitidezza.

### Il telecomando non funziona

- Controllare le batterie del telecomando.
- Assicurarsi che la finestra del sensore per il telecomando sul lato frontale del televisore non sia esposta a una forte luce fluorescente.
- Pulire la finestra del sensore per il telecomando sul lato frontale del televisore con un panno morbido.

Se i suggerimenti sopra elencati non risolvono il problema tecnico, consultare il certificato di garanzia per le informazioni sul servizio riparazioni.

## Condizioni di funzionamento

Temperatura 5°C - 35°C (41°F - 95°F)  
Umidità 20 - 75% (senza condensa)

## Condizioni di conservazione

Temperatura -15°C - 45°C (5°F - 113°F)  
Umidità 10 - 90% (senza condensa)

## Informazioni sulle emissioni radio

- Gamma di frequenza della trasmissione Wi-Fi 2.4G: 2412 - 2472MHz
- Potenza di trasmissione Wi-Fi 2.4G: 16 dBm (+4/-5 dB)
- Intervallo di frequenza del trasmettitore RF (BT): 2402 - 2480 MHz
- Potenza del trasmettitore RF (BT): 3 dBm (+5/-3 dB)
- Gamma di frequenza del sintonizzatore DVB-T/T2/C: 45 - 858 MHz
- Gamma di frequenza del sintonizzatore DVB-S/S2: 950 - 2150 MHz

## Avviso OSS

Il presente prodotto utilizza GPL (versione 2 e 3) e LGPL (versione 2.1) e MPL (versione 1.1).

Per richieste di informazioni e domande riguardanti open source, contattare la sede TCL più vicina.

Questo prodotto utilizza alcuni programmi software che sono distribuiti su licenza dell'Independent JPEG Group.

Questo prodotto utilizza alcuni programmi software che sono distribuiti su licenza del libpng Project.

Questo prodotto utilizza alcuni programmi software che sono distribuiti su licenza del Freetype Project.

Questo prodotto utilizza alcuni programmi software che sono distribuiti su licenza dello zlib Project.

Questo prodotto utilizza alcuni programmi software (libxml2, curl, expat, c-areas) che sono distribuiti su licenza del MIT.

Questo prodotto utilizza CyberLink per C che è distribuito su licenza dell'Open Source Project.

Questo prodotto utilizza openssl, xerces che è distribuito su licenza dell'Apache License Project.

Software GPL: Linux Kernel, glib, libiconv, gcc libgcc, gcc libstdc++, u-Boot loader, ffmpeg, util-linux-ng, e2fsprogs, wget, iptables

Software LGPL: DFB (DirectFB), gstreamer, gst-plugins-base, gst-plugins-good, gst-plugins-bad, gst-plugins-ugly, gst-ffmpeg, glibc, wpa\_supplicant

Software BSD: wepp, mng, uriparser

Software GNU: dosfstools

## [Dichiarazione legale] di TCL - costruttore di questo televisore

Viste le diverse funzionalità dei prodotti con servizi Smart TV, così come le limitazioni nel contenuto

disponibile, alcune caratteristiche, applicazioni e servizi potrebbero non essere disponibili su tutti i dispositivi in tutti i territori. Alcune caratteristiche su Smart TV possono anche richiedere dispositivi periferici aggiuntivi o abbonamenti che vengono venduti separatamente. Visitare il nostro sito web per maggiori informazioni su dispositivi specifici e sulla disponibilità di contenuti. I servizi e la disponibilità di contenuti attraverso la Smart TV sono soggetti a modifiche periodiche senza preavviso.

Tutti i contenuti e servizi accessibili attraverso questo dispositivo appartengono a terze parti e sono protetti da diritti, brevetti marchi e/o altre leggi sulla proprietà intellettuale. Tali contenuti e servizi sono forniti solamente per l'uso non commerciale. Non è consentito utilizzare contenuti o servizi in modi non autorizzati dai relativi proprietari o fornitori del servizio. Senza limitazione in quanto segue, se non espressamente autorizzato dal proprietario del contenuto o fornitore del servizio, non è possibile modificare, copiare, ripubblicare, caricare in rete, postare, trasmettere, tradurre, vendere, utilizzare per la creazione di altri lavori, divulgare o distribuire in nessun modo o mezzo nessun contenuto o servizio visualizzato attraverso questo dispositivo.

SI PRENDE ESPRESSAMENTE ATTO E SI ACCETTA CHE L'USO DI QUESTO DISPOSITIVO È A PROPRIO RISCHIO E CHE IL RISCHIO RIGUARDANTE QUALITÀ, PRESTAZIONI E PRECISIONE SODDISFACENTI RICADE TOTALMENTE SULL'UTENTE. IL DISPOSITIVO E I CONTENUTI E I SERVIZI DI TERZE PARTI SONO FORNITI "COME SONO" SENZA GARANZIA ALCUNA, NÉ ESPRESSA NÉ IMPLICITA. TCL ESCLUDE ESPRESSAMENTE OGNI GARANZIA E OBBLIGAZIONE ESPRESSA O IMPLICITA RELATIVAMENTE AL DISPOSITIVO E A QUALSIASI CONTENUTO O SERVIZIO, INCLUSE, A TITOLI ESEMPLIFICATIVO, GARANZIE DI COMMERCIALIZZABILITÀ, DI QUALITÀ SODDISFACENTE, DI IDONEITÀ DEL PRODOTTO A SODDISFARE UNO SCOPO SPECIFICO, DI PRECISIONE, DI INTRATTENIMENTO TRANQUILLO O DI NON VIOLAZIONE DEI DIRITTI DI TERZI. TCL NON GARANTISCE LA PRECISIONE, LA VALIDITÀ, L'ATTUALITÀ, LA LEGALITÀ O LA COMPLETEZZA DI NESSUN CONTENUTO O SERVIZIO RESO DISPONIBILE ATTRAVERSO QUESTO DISPOSITIVO E NON GARANTISCE CHE IL DISPOSITIVO, I CONTENUTI O I SERVIZI SODDISFINO LE ESIGENZE DELL'UTENTE O CHE IL FUNZIONAMENTO DEL DISPOSITIVO O DEI SERVIZI SIA ININTERROTTO O ESENTE DA ERRORI. IN NESSUNA CIRCOSTANZA, NEPPURE PER NEGLIGENZA, TCL SARÀ RESPONSABILE, IN RAGIONE O TORTO, PER QUALSIASI

DANNO DIRETTO, INDIRETTO, ACCIDENTALE, PARTICOLARE O CONSEGUENTE, SPESE LEGALI, SPESE, O ALTRI DANNI CHE EMERGANO O SIANO IN CONNESSIONE CON INFORMAZIONI CONTENUTE O COME RISULTATO DELL'USO DEL DISPOSITIVO, O QUALSIASI CONTENUTO O SERVIZIO A CUI SI ACCEDE, ANCHE SE LA POSSIBILITÀ DI TALI DANNI ERA STATA COMUNICATA.

Servizi di terze parti possono essere modificati, sospesi, rimossi, conclusi o interrotti, o l'accesso può essere disabilitato in qualsiasi momento, senza preavviso, e TCL non rilascia alcuna dichiarazione o garanzia che qualsiasi contenuto o servizio rimarrà a disposizione per qualsiasi periodo di tempo. Contenuto e servizi sono trasmessi da terze parti per mezzo di reti e dispositivi di trasmissioni che non sono al di fuori del controllo di TCL. Senza limitare il carattere generale della presente esclusione di responsabilità, TCL declina espressamente ogni responsabilità per qualsiasi cambiamento, interruzione, disattivazione, rimozione, o sospensione di qualsiasi contenuto o servizio reso disponibile attraverso questo dispositivo. TCL può imporre limiti all'uso o all'accesso di certi servizi o contenuti, in ogni caso e senza preavviso né responsabilità. TCL non è neppure responsabile per il servizio clienti relativo al contenuto o ai servizi. Ogni domanda o richiesta in merito ad assistenza relativa a contenuti o servizi dovrà essere inoltrata direttamente al rispettivo fornitore di contenuti e servizi.