



Biztonság

Ellenőrizze, hogy az otthoni hálózati feszültség megfelel-e a készülék hátoldalán található azonosító címkén feltüntetett feszültségnek. Ha a hálózati leválasztás eszköze a hálózati csatlakozó, a hálózati bemenet vagy hosszabbító, akkor ezeknek mindig elérhetőnek és használhatóknak kell lenniük.

Egyes modelleknél a jelzőfény a TV-készülék oldalán található. Ha az előlapon nem világít a jelzőfény, az nem jelenti azt, hogy a TV-készülék teljesen le van választva az elektromos hálózatról. TV-készülék teljes leválasztásához húzza ki a hálózati dugót.

A TV-készülék alkatrészei hőérzékenyek. A **maximális környezeti hőmérséklet** ne haladja meg a **35 Celsius-fokot**. Ne takarja le a televízió hátsó és oldalsó részén levő szellőzőnyílásokat. A megfelelő szellőzés érdekében hagyjon elegendő helyet a készülék körül. A készüléket mindennemű hőforrástól (kandalló stb.) és erős mágneses vagy elektromos teret keltő berendezéstől távol helyezze el.

Abban a helyiségben, ahol a készüléket elhelyezték, a **levegő páratartalma** ne haladja meg a **75%-ot**. Ha a készüléket hűvös helyről meleg helyre viszi, az páralecsapódást okozhat a képernyőn (és a készülékben található alkatrészekben). Hagyja, hogy a páralecsapódás elpárologjon, mielőtt újra bekapcsolja a TV-készüléket.

A TV-készülék a  vagy **POWER**/ gombbal, illetve a távirányító  gombjával kapcsolható be és állítható készenléti módba. Ha **hosszú ideig nem fogja nézni a TV**, akkor a dugót az elektromos aljzattól kihúzva kapcsolja ki teljesen a készüléket.

Zivatar esetén ajánlatos a TV-készüléket leválasztani az elektromos hálózatról valamint az antennáról, hogy az elektromos vagy elektromágneses kisülések ne tudják károsítani. Ezért tartsa az **elektromos aljzatot és az antennacsatlakozót** elérhető helyen, hogy szükség esetén **le tudja választani** azokat.

Azonnal **húzza ki** a TV-készüléket, ha a készülék **égett szagot** vagy **füstöt** bocsát ki magából. Soha, semmilyen körülmények között ne nyissa ki a TV-készüléket, mert fennáll az **áramütés** kockázata.

FIGYELMEZTETÉSEK

A készülék háztartási használatra készült, és nem használható más célra, például nem háztartási vagy kereskedelmi környezetben.

Ha a készülék hajlékony tápkábele megsérül, a balesetveszély elkerülése érdekében cseréltesse ki a gyártóval, annak szervizével vagy egy szakemberrel.

A kellő szellőzés végett hagyjon legalább 10 cm helyet szabadon a TV-készülék körül. A készülék szellőzőnyílásait nem szabad pl. újság, függöny vagy terítő ráhelyezésével eltakarni.

A készüléket védeni kell csöpögő vagy fröccsenő víz és folyadékok ellen. Ne helyezzen vizet tartalmazó edényt, tárgyat, pl. vázát a tetejére.

Az akkumulátorokat (akkumulátor-csomag vagy beépített akkumulátor) ne érje túlzott hő, például közvetlen napsütés, tűz, vagy hasonló.

A tűz vagy áramütés kockázatának csökkentése érdekében a készüléket ne érje eső vagy nedvesség.

A TV-készüléket ne tegye instabil alapra. A készülék leeshet és súlyos személyi sérülést vagy halált okozhat. Sok sérülés – különösen gyerekek esetében – megelőzhető a következő óvintézkedésekkel:

- A TV-készülék gyártója által ajánlott szekrényt vagy állványt használjon.
- Csak olyan bútort használjon, ami biztonságosan megtartja a készüléket.
- Ügyeljen arra, hogy a TV-készülék ne nyúljon túl az alátámasztó bútor szélén.
- A TV-készüléket csak akkor tegye magas bútorra (pl. faliszekrényre vagy könyvszekrényre), ha a szekrényt és a TV-készüléket is alkalmas tartóhoz rögzíti.
- A TV-készülék és az alátámasztó bútor között ne legyen terítő vagy hasonló anyag.
- A gyerekeknek mondja el, hogy a készülék vagy kezelőszerveinek elérése miatt ne mászzanak fel a bútorra, mert ez veszélyes.

Ha megtartja és áthelyezi a meglévő TV-készülékét, akkor arra ugyanezek a figyelmeztetések érvényesek.

Az így jelölt készülékek Class II vagy kettős szigetelésű készülékek. Ezért elektromos védőföldelésre nincs szükségük. Az ilyen jelöléssel nem ellátott készülékek Class I elektromos berendezések. Ezeket védőföldelt hálózati csatlakozóra kell csatlakoztatni.



A tűz terjedésének megelőzése érdekében mindenkor tartsa távol a készüléktől a gyertyákat és egyéb nyílt lángot.

A balesetveszély elkerülése érdekében a készüléket az üzembe helyezési utasítások szerint biztonságosan a padlóhoz/falhoz kell erősíteni.

A rádiófrekvenciás kitettség kockázatának csökkentése érdekében tartsa a berendezéstől legalább 100 cm távolságot.

TV-képernyő

A készülékben használt TV-képernyő üvegből készült. Ezért a készülék leejtésekor vagy más tárgyakhoz ütésekor eltörhet.

A TV-képernyő nagyon fejlett műszaki termék, amely finoman részletezett képeket biztosít. Esetenként néhány inaktív képpont jelenhet meg a képernyőn,

amelyek állandó kék, zöld vagy piros színűek lehetnek. Ez nem befolyásolja az Ön által vásárolt készülék működését.

Értelemszerűen kövesse őket.

Karbantartás

A képernyő tisztítására használjon ablaktisztítót, a készülék többi részét pedig puha kendővel és enyhe tisztítószerrel tisztítsa.

Fontos: Az erőteljes tisztítószer, az alkoholos vagy súroló hatású termékek károsíthatják a képernyőt.

Rendszeresen portalanítsa az oldalsó és a hátsó részen levő szellőzőnyílásokat. Az oldószerek, a súroló hatású és az alkoholalapú termékek károsíthatják a TV-készüléket. Ha tárgy vagy folyadék kerül a készülék belsejébe, azonnal feszültségmentesítse, és ellenőriztesse szakemberrel. Soha ne nyissa ki a készüléket, mert kockáztatja a saját testi épségét, és kárt tehet a készülékben.

ESD szabályozás

Ez a készülék megfelel az elektrosztatikus kisléssel (ESD) kapcsolatos követelményeknek. Ha a készülék megszünt Ethernet-kapcsolata elektrosztatikus kislés miatt nem áll helyre, akkor felhasználói beavatkozás szükséges.

A TV-készülék falra rögzítése

Figyelmeztetés: A művelethez két emberre van szükség.

A biztonságos üzembe helyezés érdekében vegye figyelembe a következő biztonsági utasításokat:

- Ellenőrizze, hogy a fal képes-e megtartani a TV-készülék és a fali szerelvény súlyát.
- Kövesse a fali szerelvényhez mellékelt szerelési utasításokat. Egyes modelleknél rá kell csavarni a mellékelt hatlapú VESA csavaranyákat (és csavarokat) a készülék hátulján található fali rögzítőanyákra, és csak ez után lehet felhelyezni a készüléket a falra.
- A TV-készüléket függőleges falra kell szerelni.
- Csak olyan csavart használjon, amely megfelel a fal anyagának.
- A TV-készülék kábeleit olyan helyre tegye, ahol nem lehet elbotlani bennük.

A TV-készülékhez kapcsolódó többi biztonsági utasítást ekkor is be kell tartani.

Több terméket felölelő felhasználói kézikönyv

Az e kézikönyvben ismertetett funkciók és szolgáltatások szinte minden modellnél működnek. Előfordulhat, hogy egyes szolgáltatások nem működnek TV-készülékén és/vagy olyan szolgáltatásokat is tartalmaz, amelyek nem szerepelnek kézikönyvünkben. A kézikönyv illusztrációi eltérhetnek a tényleges helyzettől.

Tájékoztató elhasznált berendezések és elemek ártalmatlanításáról**[Európai Unió]**

Termékek

Ezek a szimbólumok azt jelentik, hogy a velük megjelölt erősáramú és elektronikus készülékek és elemek/akkumulátorok életük végén nem dobhatók a háztartási szemétkébe. Ezeket a termékeket az országos törvények és a 2012/19/EU, 2006/66/EK és 2008/12/EK irányelv szerint, elektronikus és villamos berendezések, készülékek, elemek és akkumulátorok számára kialakított szelektív gyűjtőben kell leadni, megfelelő kezelés, ártalmatlanítás és újrahasznosítás végett.



Pb
Elem/
akkumulátor

Megjegyzés:
Elemek/
akkumulátorok
szimbóluma
alatt a Pb
azt jelenti,
hogy ólmot
tartalmaz.

Az így jelölt termékek előírászerű ártalmatlanításával Ön hozzájárul a természetes erőforrásokkal való takarékoskodáshoz és megelőzi a környezetre és az emberek egészségre gyakorolt káros hatásokat, amelyek az egyszerű kidobással járnának.

A készülék leadásával kapcsolatban további felvilágosítást az önkormányzattól, a helyi hulladékgazdálkodó szervezettől vagy a legközelebbi szaküzletől kérhet.

Az országos törvények büntetéssel is sújtják a termék nem szelektív hulladékként való „eltüntetését”.

[Vállalati felhasználók]

Ha meg akar szabadulni e terméktől, keresse meg szállítóját és ellenőrizze vásárlási szerződése feltételeit és rendelkezéseit.

[Nem EU országok]

Ezek a szimbólumok csak az Európai Unió területén kötelező érvényűek. Ha meg akar szabadulni az így jelölt termékektől, kövesse országa vonatkozó hulladékkezelési törvényeit és rendelkezéseit.

Tisztelt Vásárlónk!

A TCL ezennel kijelenti, hogy a készülék teljesíti a 2014/53/EU irányelv követelményeit. Az EU megfeleléségi nyilatkozat teljes szövege elérhető a www.mythomson.com címen.

A jelen felhasználói kézikönyv ábrái csak tájékoztató jellegűek és eltérhetnek a termék tényleges megjelenésétől. Fenntartjuk a jogot a jogot és a műszaki adatok előzetes értesítés nélküli módosítására.

Fontos információk	1	HbbTV	12
		A HbbTV elérése	13
1. fejezet - Csatlakozások		A HbbTV kikapcsolása	13
Csatlakoztassa az elektromos hálózatot és az antennát	5	Az EPG (Elektronikus programfüzet) használata	13
Blu-ray-lejátszó, HD játékkonzol, HD videokamera, fejhallgató, CI-modul csatlakoztatása	5	Azonnali bekapcsolás	13
Csatlakozás az internetre	6	Szoftverfrissítés	13
		Gyári alapbeállítás	13
2. fejezet - Bevezetés		USB-eszközön tárolt képek, zenék és videók lejátszása	14
A távirányító funkciói	7	5. fejezet - Egyéb információk	
Elemek behelyezése.....	7	Gyerekszár jelszó	15
Exkluzív távirányító	8	Hibaelhárítás	15
Elemek behelyezése.....	8		
A TV be- és kikapcsolása	9		
Első beállítás.....	9		
3. fejezet - A TV alapszintű használata			
Csatornaválasztás	10		
A csatlakoztatott eszközök képeinek megjelenítése	10		
A hangerő beállítása	10		
Az Android TV kezdőlap megnyitása	10		
A TV beállítóménüjének használata	10		
4. fejezet - A TV szolgáltatásainak használata			
Csatornák beállítása	11		
Common Interface	11		
A Common Interface modul használata.....	11		
A Common Interface szolgáltatásainak elérése	11		
Feliratok használata.....	11		
A feliratok be- és kikapcsolása	11		
Más nyelvű feliratok engedélyezése digitális TV-csatornán	11		
Felirat típusának kiválasztása digitális TV-csatornán	12		
A teletext használata	12		
Az oldalnyelv kódolásának kiválasztása	12		
Digitális teletext nyelve.....	12		
Hálózati ébresztés	12		
T-Link	12		
A T-Link engedélyezés és letiltása	12		
A Automatikus bekapcsolás használata	12		
Az Automatikus készenlét használata	12		

1. fejezet - Csatlakozások

Csatlakoztassa az elektromos hálózatot és az antennát

A hálózati kábel csatlakoztatása után bekapcsolhatja a TV-t a ⏻ vagy a **POWER**/ ⏻ gomb megnyomásával.

Megjegyzések:

- Az elektromos hálózati aljzat helyzete TV típusonként változó.
- Válassza le a hálózati kábelt, mielőtt más eszközt csatlakoztat.

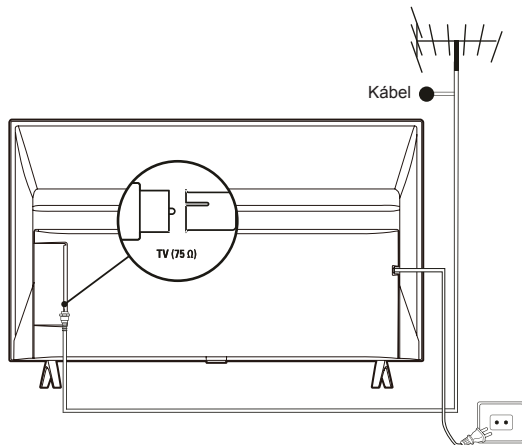

Blu-ray-lejátszó, HD játékkonzol, HD videokamera, fejhallgató, CI-modul csatlakoztatása

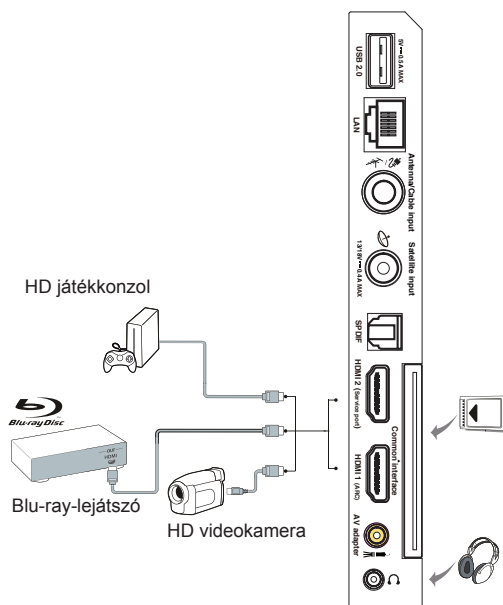

Csatlakozás az internetre

Megjegyzés: Az alábbiakban leírt utasítások a TV vezeték nélküli hálózatra csatlakoztatásának szokásos módját írják le. A csatlakozás módja a tényleges hálózati konfigurációtól függően eltérő lehet. Az otthoni hálózatával kapcsolatos bármilyen kérdés esetén forduljon internetszolgáltatójához.

Vezetékes csatlakozás

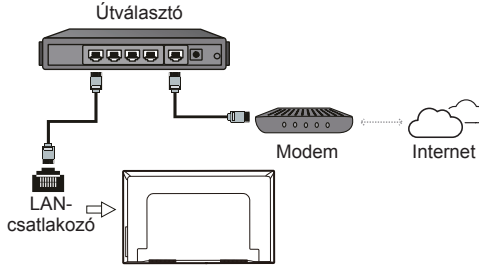

Vezeték nélküli csatlakozás

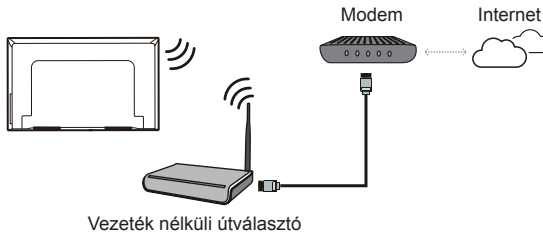

Megjegyzések:

- Előfordulhat, hogy a fenti ábrán szereplő csatlakozók közül nem mindegyik található meg TV-készülékén. Az USB- és HDMI-portok száma a TV típusától függően eltérő lehet.
- A gombok és csatlakozók helyei a TV típusától függően eltérőek lehetnek.
- Az USB-csatlakozók USB-meghajtókról való adatbetöltésre és szükség szerint más USB-eszközök csatlakoztatására szolgálnak.
- Minden USB-eszközt közvetlenül, hosszabbító nélkül kell a TV-készülékre kötni. Amennyiben hosszabbító használatára van szükség, ajánlott legfeljebb 50 cm hosszúságút használni. Az ennél hosszabb kábeleket ferritgyűrűvel kell ellátni.
- Az ARC (Audio Return Channel) funkció csak az ARC jelöléssel ellátott HDMI-porton támogatott. Az ARC funkció használatához először kapcsolja be a T-Link funkciót a **T-Link** részben leírtaknak megfelelően.
- Az esetleges zavaró jelek kiküszöbölése érdekében kiváló minőségű, árnyékolt HDMI-kábelek használatát javasoljuk.
- 3,5 mm-es, háromérintkezős (TRS) csatlakozóval ellátott fejhallgatót használjon. A fejhallgató által keltett túl nagy hangnyomás halláskárosodáshoz vezethet.

A távirányító funkciói

A TV-készülék legtöbb funkciója elérhető a képernyőn megjelenő menükről. A TV-készülékhez adott távirányítóval navigálhat a menükben és általános beállításokat adhat meg.

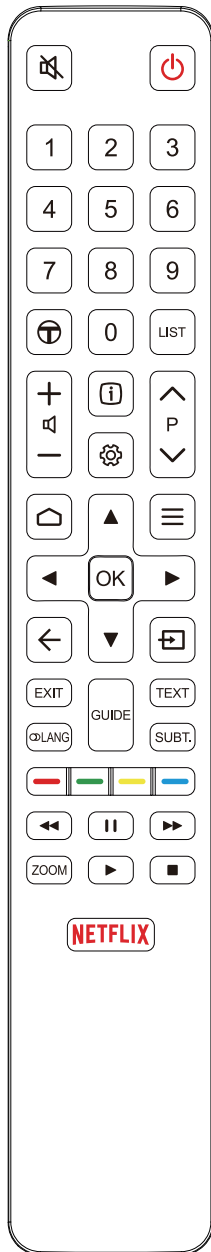

- Hang ki-/bekapcsolása.
- Készenlét/kilépés a készenléti módból.
- Számgombok** Csatornaszámok vagy számjegy beírása.
- A T ajánlott alkalmazásainak elérése.
- LIST** Csatornalista megjelenítése.
- A hangerő szabályozása.
- A műsorinformációk megjelenítése, ha elérhető.
- A Beállítások menü megjelenítése.
- P** Csatornaváltás.
- Az Android TV kezdőlap megnyitása.
- Az Beállítás menü megjelenítése.
- ▲/▼/◀/▶** Navigációs iránygombok.
- OK** Beírt érték vagy választás megerősítésére szolgál.
- Visszatérés az előző menübe vagy kilépés egy alkalmazásból.
- Bemeneti forrás választása.
- EXIT** Kilépés a Beállítások menüből.
- LANG** A kiválasztott digitális TV-műsornál rendelkezésre álló nyelvek egyikének kiválasztása.
- GUIDE** Elektronikus programfüzet ki- és bekapcsolása (csak digitális csatornák).
- TEXT** Teletext ki- és bekapcsolása.
- SUBT.** A kiválasztott digitális TV-műsornál rendelkezésre álló feliratnyelvek egyikének kiválasztása.
- Színes gombok** Feladatok vagy teletext oldalak kiválasztása, a HbbTV funkció használata.
- Gyors visszaléptetés.
- Szünetelteti a lejátszást.
- Gyors előreléptetés.
- ZOOM** Képernyőmód kiválasztása.
Megjegyzés: Javasoljuk a teljes képernyős mód használatát. Ne használjon tartósan a kép mindkét oldalán fekete sávokat tartalmazó megjelenítési módot (például 4:3-at), mivel ettől az TV-képernyő tartósan károsodhat.
- Elindítja a lejátszást.
- Leállítja a lejátszást.
- NETFLIX** A Netflix elérése, ha alkalmazható.

Elemek behelyezése



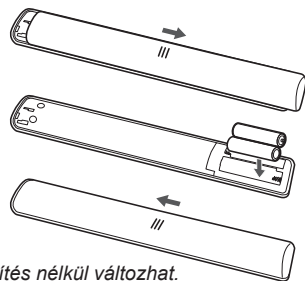











1. Az ábrán látható módon nyomja meg a hátsó fedél nyitásához.
2. Helyezzen be két AAA méretű elemet az elemtartón jelzett polaritásnak megfelelően.
3. Helyezze vissza hátsó fedelet az ábrán látható módon.



Megjegyzés: A távirányító típusa előzetes értesítés nélkül változhat.

Exkluzív távirányító



-  Hang ki-/bekapcsolása.
-  Készenlét/kilépés a készenléti módból.
-  A hangerő szabályozása.
-  A T ajánlott alkalmazásainak elérése.
-  A Beállítások menü megjelenítése.
-  Csatornaváltás.
-  Az Android TV kezdőlap megnyitása.
-  Az Opciók menü megjelenítése.
-  Navigációs iránymombok.
-  Beírt érték vagy választás megerősítésére szolgál.
-  Visszatérés az előző menübe vagy kilépés egy alkalmazásból.
-  Bemeneti forrás választása.
-  A Netflix elérése, ha alkalmazható.
-  Virtuális távirányító-billentyűzet előhívása, ha elérhető.
-  A Google Assistant funkció bekapcsolása. *(Csak normál minőségű hálózati csatlakozás esetén érhető el.)*

Megjegyzések:

- Ez a távirányító csak bizonyos típusok esetén érhető el. A távirányító típusa előzetes értesítés nélkül változhat.
- A  gomb első megnyomásakor a távvezérlő és a TV párosításához kövesse a képernyőn megjelenő utasításokat.

Elemek behelyezése

1. Fogja meg a távirányító alsó részét, egy érme formájú műanyag tárggyal fordítsa el a kapcsolót „Nyitott” állásba az ábrán látható módon.
2. Húzza ki az elemtartó fedelet.
3. Helyezzen be két AAA méretű elemet az elemtartón jelzett polaritásnak megfelelően.
4. Helyezze vissza az elemtartó fedelet, majd egy érme formájú műanyag tárggyal fordítsa el a kapcsolót „Zárt” állásba.

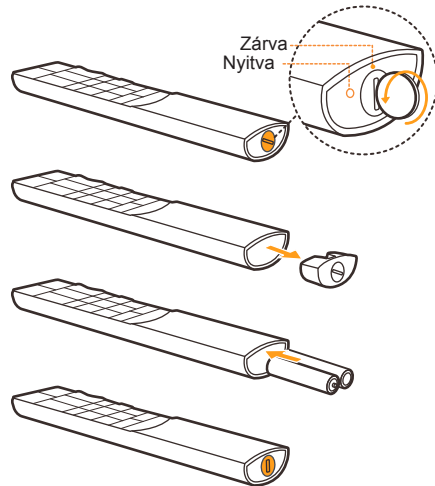

Fontos:





Az elemet tilos túlzott mértékű hőnek – így napfénynek, tűznek és hasonlóknak – kitenni. Vegye ki az elemeket a távirányítóból, ha hosszabb időn át nem kívánja használni. A készülékekben felejtett elemekből kiszivárgó elektrolit korróziót okozhat, ami érvényteleníti a jótállást.

A környezet védelme érdekében vigye a szelektív gyűjtőbe elhasznált elemeit. Az utasítások szerint ártalmatlanítsa az elemeket.













FIGYELMEZTETÉS: Nem megfelelő típusú elemek használata robbanásveszélyt idézhet elő. Az elhasznált elemek helyett csak azonos vagy a készülék gyártója által ajánlott típusú elemeket helyezzen be.

Ha a távirányítóban lévő elemek lemerülnek, akkor használhatja a TV-készüléken lévő gombokat. Ezek a következő funkciókkal rendelkeznek:

Az alábbi gombokkal ellátott modellek esetén:

		
		
	Funkciók (röviden megnyomva) ⏻ (hosszan megnyomva)	





Az alábbi gombokkal ellátott modellek esetén:

	TV-mód	A menükben
		
		
		
		
	Funkciók (hosszan megnyomva) OK (röviden megnyomva)	Funkciók (hosszan megnyomva) OK (röviden megnyomva)

Az alábbi gombokkal ellátott modellek esetén:

	Bekapcsolás/Készenlét
--	-----------------------

A TV be- és kikapcsolása

1. A hálózati kábel bedugaszolásakor a TV-készülék bekapcsol vagy készenléti módba áll. A készenléti módból való működésbe állításához nyomja meg a készülék  vagy **POWER**/ gombját vagy a távirányító  gombját.
2. A TV készenléti módba állításához nyomja meg a távirányító  gombját. A TV-készülék bekapcsolva marad, de keveset fogyaszt.
3. A TV kikapcsolásához húzza ki csatlakozót a konnektorból.

Első beállítás

A készülék első bekapcsolásakor megjelenik a **Welcome** (Üdvözöljük!) képernyő, amely végigvezeti az első beállítás folyamatán. Kövesse a képernyőn megjelenő utasításokat az első beállítás elvégzéséhez, például a nyelv kiválasztásához, a hálózathoz való csatlakozáshoz, a csatornák kereséséhez és a további műveletekhez. Az egyes lépéseknél válassza ki a kívánt beállítást vagy hagyja ki a lépést. Ha kihagy egy lépést, akkor a beállítást később, a Beállítások menüből is elvégezheti.

Megjegyzés: Ha a csatornakereső csak analóg csatornákat talált, ezt a rossz vétel okozhatja és nem tekinthető garanciális hibának. A gyártó nem felelős azért, ha egyes helyeken rossz a vétel vagy nincs vétel.

3. fejezet - A TV alapszintű használata

Csatornaválasztás

A számgombokkal: az egyes csatornák kiválasztásához nyomja meg a megfelelő számgombokat a távirányítón.

A P \sim W gombok használata: a távvezérlő P \sim W gombjaival a csatornák között lehet lépkedni.

A LIST gomb használata: a távvezérlő LIST gombjával meg lehet jeleníteni a csatornalistát, a kívánt csatornát a $\blacktriangle/\blacktriangledown/\blacktriangleleft/\blacktriangleright$, majd az OK gombbal lehet kiválasztani.

A csatlakoztatott eszközök képeinek megjelenítése

A távvezérlő \square gombbal jelenítse meg a források listáját. A $\blacktriangle/\blacktriangledown$ gombbal válassza a TV-t vagy más jelforrást, és nyugtázásként nyomja meg az OK gombot.

A kezdőoldal megjelenítéséhez megnyomhatja a távvezérlő \square gombját, a $\blacktriangle/\blacktriangledown/\blacktriangleleft/\blacktriangleright$ gombokkal mozgassa a kurzort a \square területre a képernyő jobb felső részén, majd nyomja meg az OK gombot. Ezután a bemeneti jelforrás kiválasztásához nyomja meg a $\blacktriangle/\blacktriangledown$ és OK gombot.

A hangerő beállítása

Hangerőszabályozás: a távvezérlő $\text{---}|+|$ gombjaival növelni vagy csökkenteni lehet a hangerőt.

Hang elnémítása: a $\text{---}|$ gomb megnyomásával ideiglenesen ki lehet kapcsolni a hangot. A gomb ismételt megnyomásával, vagy a $\text{---}|+$ gombbal vissza lehet kapcsolni a hangot.

Az Android TV kezdőlap megnyitása

Lehetővé válik az internetes alkalmazások (appok) és speciális internetes honlapok használata, illetve itt lehet elvégezni a TV rendszerbeállításait. A TV-készüléket a távvezérlővel vezérelheti.

FIGYELMEZTETÉS:

- A Smart TV alkalmazások használata előtt be kell állítani a hálózati kapcsolatot.
- A hálózati viszonyoktól függően előfordulhat lassú reakció és/vagy kimaradás.
- Ha probléma van egy alkalmazással, forduljon a tartalomszolgáltatóhoz.
- A tartalomszolgáltató bármikor leállíthatja bármely alkalmazás frissítését vagy magát az alkalmazást is.
- Az adott országban érvényes törvényes szabályozás miatt előfordulhat, hogy egyes alkalmazások korlátozottan vagy egyáltalán nem működnek.
- A szolgáltató előzetes értesítés nélkül módosíthatja az alkalmazás tartalmát.

1. Nyomja meg a távirányító \square gombját az Android TV kezdőlap megnyitásához.
2. A kívánt alkalmazás, funkció vagy beállítás használatához nyomja meg a $\blacktriangle/\blacktriangledown/\blacktriangleleft/\blacktriangleright$ és OK gombokat.
3. A kezdőoldalra a \leftarrow gombbal lehet visszatérni.

Megjegyzés: Mivel az internetre kapcsolódás időigényes, javasoljuk, hogy a TV készenléti üzemmódból való felélesztése után várjon pár percet a Smart TV szolgáltatás használatával.

A TV beállítómenüjének használata

Itt a TV beállításait, például a kép- és hangbeállításokat lehet módosítani.

1. A távvezérlő ⊗ gombját megnyomva a beállítások menüje nyílik meg.
2. A $\blacktriangle/\blacktriangledown$ gombbal álljon a kívánt lehetőségre, majd az OK/ \blacktriangleright gombot megnyomva a megfelelő almenü jelenik meg.
3. Az almenüben a $\blacktriangle/\blacktriangledown$ gombbal választhat a menüpontok között, majd az OK/ \blacktriangleright megnyomásával a további lehetőségek választéka, a beállító képernyő, vagy a megfelelő almenü jelenik meg.
4. Az előző menübe a \leftarrow gombbal lehet visszatérni.
5. A menüt az EXIT vagy ⊗ gombbal lehet bezárni.

Megjegyzések:

- A távvezérlő \equiv gombját is használhatja, válassza a **Settings** (Beállítások) menüpontot (ha van) és az OK gombbal lépjen a Beállítások menübe. Előfordulhat, hogy egyes jelforrások esetén bizonyos lehetőségek nem állnak rendelkezésre.
- A **LED Motion clear** (LED tiszta mozgás) funkció bekapcsolása a LED-es háttérvilágítás szabályozásával tisztábbá teszi a gyorsan mozgó képeket, de a kép sötétebb és villódzóbb lesz, mint a **LED Motion clear** (LED tiszta mozgás) kikapcsolt állapotában.

4. fejezet - A TV szolgáltatásainak használata

Csatornák beállítása

Ez a fejezet ismerteti, hogyan keresheti meg és tárolhatja a csatornákat automatikusan. Ez bármelyik alábbi esetben elvégezhető:

- az első beállításkor átugrotta a csatornatelepítés lépését;
- a TV üzemmódban üzenet jelenik meg a képernyőn arról, hogy nincsenek csatornák;
- frissíteni kívánja a csatornákat.

1. TV üzemmódban nyomja meg a távvezérlő  gombját és válassza a **Channel > Channel scan** (Csatorna > Csatornakeresés) lehetőséget. Az **OK/▶** gombbal lépjen be.
2. A TV az országnak vagy régióknak megfelelően telepíti és rendezi el a csatornákat. A **▲/▼** gombbal válassza a **Country/Region** (Ország/ régió) menüpontot és a belépéshez nyomja meg az **OK/▶** gombot. Írja be az alapértelmezett jelszót (1234) vagy a saját jelszavát, ha a **System > Lock** (Rendszer > Zárolás) menüben módosította a jelszót. A **▲/▼** gombbal válassza ki az országot vagy régiót és a nyugtázáshoz nyomja meg az **OK/▶** gombot.
3. A **▲/▼** gombbal válassza az **Automatic search** (Automatikus keresés) lehetőséget és nyomja meg az **OK/▶** gombot.
4. A **▲/▼** gombbal válassza a **Tuner mode** (Tuner mód) menüpontot és a **◀/▶** válasszon a **Cable** (Kábel), **Antenna** (Antenna) vagy **Satellite** (Műhold) lehetőséget. (Megjegyzés: A **Satellite** (Műhold) lehetőség csak egyes típusokon használható.)
5. A **▲/▼** gombbal válassza ki a többi beállítandó lehetőségeket.
6. A beállítások befejezése után a **▼** gombbal válassza a **Search** (Keresés) lehetőséget és az **OK** gombbal indítsa el a csatornakeresést.
7. A csatornakeresés néhány percig tarthat. Az automatikus keresést követően a csatornák előre beállított sorrendben következnek egymás után. Ha el szeretne rejteni vagy át szeretne helyezni csatornákat, nyomja meg a távirányító  gombját, válassza a **Channel > Channel organizer** (Csatorna > Csatornaszervező) lehetőséget, majd a belépéshez nyomja meg az **OK/▶** gombot.

Common Interface

A kódolt digitális TV csatornákat a TV-szolgáltató által biztosított Common Interface modulall és kártyával lehet dekódolni.

A Common Interface modul a kiválasztott szolgáltató és szolgáltatók (például fizetős TV) függvényében több digitális szolgáltatást tehet lehetővé. A szolgáltatásokkal és feltételekkel kapcsolatos további tájékoztatásért forduljon a digitális TV-szolgáltatóhoz.

A Common Interface modul használata

FIGYELMEZTETÉS: Common interface (CI) modul behelyezése előtt csatlakoztassa ki a TV-készüléket. Feltétlenül kövesse az alábbi utasításokat. A Common interface modul helytelen behelyezése kárt tehet mind a modulban, mind pedig a TV-ben.

1. A Common interface modulra nyomtatott utasításoknak megfelelően nyomja be finoman a modult a TV Common Interface aljzatába.
2. Nyomja be a modult addig, ameddig lehetséges.
3. Csatolja be a TV-t, és várja meg, amíg aktiválódik a Common Interface funkció. Ez több percig is eltarthat.
Megjegyzés: Ne vegye ki a Common Interface modult az aljzattól. Ha kiveszi, azzal a digitális szolgáltatásokat inaktívvá teszi.

A Common Interface szolgáltatásainak elérése

A Common Interface modul behelyezése és aktiválása után nyomja meg a távirányító  gombját, válassza a **Channel > Common interface** (Csatorna > Common Interface) lehetőséget, majd nyomja meg az **OK/▶** gombot a belépéshez.

Ez a menüopció csak akkor érhető el, ha a Common Interface modul megfelelően be van helyezve és aktiválva van. Képernyőn megjelenő alkalmazásokat és tartalmat a digitális TV-szolgáltató biztosít.



Feliratok használata

Minden TV csatornánál engedélyezni lehet a feliratokat. A feliratok sugárzása teletexten keresztül, illetve DVB-T/DVB-C digitális sugárással történik. Digitális sugárzás esetén további lehetőségként ki lehet választani a felirat kívánt nyelvét is.

A feliratok be- és kikapcsolása



1. Nyomja meg a távirányító  gombját, válassza a **Channel > Subtitle** (Csatorna > Felirat) lehetőséget, majd nyomja meg az **OK/▶** gombot a belépéshez.
2. Válassza a **Subtitle** (Felirat) lehetőséget, nyomja meg az **OK/▶** gombot a belépéshez, a **▲/▼** gombbal válassza az **On** (Be) vagy **Off** (Ki) beállítást, majd a megerősítéshez nyomja meg az **OK** gombot.
3. A menüt az **EXIT** vagy  gombbal lehet bezárni.

Más nyelvű feliratok engedélyezése digitális TV-csatornákon

1. Nyomja meg a távirányító  gombját, válassza a **Channel > Subtitle > Digital subtitle language 1st** (Csatorna > Felirat > Digit. felir. nyelve 1) lehetőséget, majd a belépéshez nyomja meg az **OK/▶** gombot.
2. A **▲/▼** gombokkal válassza ki a kívánt nyelvet kedvenc nyelvként, majd a megerősítéshez nyomja meg az **OK** gombot.
3. A **▲/▼** gombokkal válassza a **Digital subtitle language 2nd** (Digit. felir. nyelve 2) lehetőséget, majd nyomja meg az **OK/▶** gombot a belépéshez.
4. A **▲/▼** gombokkal válassza ki a második nyelvet, majd a megerősítéshez nyomja meg az **OK** gombot.
5. A menüt az **EXIT** vagy  gombbal lehet bezárni.



Közvetlenül előhívható művelet: A kiválasztott digitális TV-műsornál rendelkezésre álló feliratnyelvek egyikének közvetlen kiválasztásához nyomja meg a távirányító **SUBT.** gombját.

Felirat típusának kiválasztása digitális TV-csatornákon

1. Nyomja meg a távirányító  gombját, válassza a **Channel > Subtitle > Subtitle type** (Csatorna > Felirat > Felirat típusa) lehetőséget, majd nyomja meg az **OK/▶** gombot a belépéshez.
2. A **▲/▼** gombokkal válassza ki a felirat típusát, majd nyomja meg az **OK** gombot a megerősítéshez. A hallássérülteknek készült feliratok kiválasztott nyelven való megjelenítéséhez választhatja a **Hearing impaired** (Csökk. hallókép.) lehetőséget.
3. A menüt az **EXIT** vagy  gombbal lehet bezárni.



A teletext használata

Az oldalnyelv kódolásának kiválasztása

1. Nyomja meg a távirányító  gombját, válassza a **Channel > Teletext > Decoding page language** (Csatorna > Teletext > Oldalnyelv kódolása) lehetőséget, majd nyomja meg az **OK/▶** gombot a belépéshez.
2. A **▲/▼** gombokkal válassza ki a megfelelő nyelvtípust, amelyen a teletext megjelenjen, majd nyomja meg az **OK** gombot a megerősítéshez.
3. A menüt az **EXIT** vagy  gombbal lehet bezárni.

Digitális teletext nyelve

Digitális csatornákon, az adótló függően, különböző nyelvű kezdő teletext oldalak közül választhat. Ezzel a funkcióval ki lehet választani az egyik elérhető nyelvet elsődlegesként, ami a különféle teletext kezdőoldalakra vonatkozik.

1. Nyomja meg a távirányító  gombját, válassza a **Channel > Teletext > Digital teletext language** (Csatorna > Teletext > Digit. teletext nyelve) lehetőséget, majd nyomja meg az **OK/▶** gombot a belépéshez.
2. A **▲/▼** gombokkal válasszon egy nyelvet, majd nyomja meg az **OK** gombot a megerősítéshez.
3. A menüt az **EXIT** vagy  gombbal lehet bezárni.

Hálózati ébresztés

Ez a funkció lehetővé teszi a TV készenléti módból, hálózaton keresztül történő bekapcsolását. A funkció használatához a következők szükségesek:



1. A TV csatlakozzon egy működő otthoni hálózathoz.
2. A kívánt vezérlő, például okostelefon ugyanarra a hálózatra csatlakozzon, mint a TV.
3. A vezérlőn legyen telepítve egy hálózati ébresztés funkciót támogató alkalmazás.
4. A **Network** (Hálózat) menüben a **Networked standby** (Hálózati készenlét) beállítása **On** (Be).

Ha a TV hálózati készenlét módban van, az alkalmazás segítségével távolról felébresztheti a készüléket.

T-Link

Ezzel a funkcióval kerestethetők meg a TV HDMI-csatlakozóra kötött CEC eszközök és választható a CEC eszközök egygombos lejtársa és egygombos készenlétre kapcsolása.

A T-Link engedélyezés és leltitása

1. Nyomja meg a távirányító  gombját, válassza a **System > T-Link** (Rendszer > T-Link) lehetőséget, majd nyomja meg az **OK/▶** gombot a belépéshez.
2. A **▲/▼** gombokkal válassza ki a **T-Link** (T-Link) lehetőséget, majd a belépéshez nyomja meg az **OK/▶** gombot.
3. A **▲/▼** gombokkal válassza az **On** (Be) vagy **Off** (Ki) lehetőséget, majd nyomja meg az **OK** gombot a megerősítéshez.
4. A menüt az **EXIT** vagy  gombbal lehet bezárni.

A Automatikus bekapcsolás használata

Egy CEC eszközt (pl. DVD) a távvezérlőjével bekapcsolva a TV automatikusan bekapcsolódik. A funkció engedélyezéséhez válassza az **On** (Be) lehetőséget.

Az Automatikus készenlét használata

A TV-t a TV távvezérlőjével kikapcsolva az összes CEC eszköz készenléti állapotba kapcsolódik. A funkció engedélyezéséhez válassza az **On** (Be) lehetőséget.

Megjegyzés: a CEC funkciók a csatlakoztatott eszközöktől függenek; lehetséges, hogy egyes eszközök nem működnek jól együtt, ha csatlakoztatva vannak ehhez a TV-készülékhez. További információk a felhasználói kézikönyvben található vagy a problémás eszközök gyártóitól kérhetők.

HbbTV

A HbbTV (Hybrid broadcast broadband TV) egyes műsorszórók szolgáltatása és csak néhány digitális TV csatormán érhető el. A HbbTV szélessávú internetes kapcsolaton keresztül interaktív televíziózást kínál. Ezek az interaktív funkciók a normál digitális műsorokat olyan szolgáltatásokkal gazdagítják, mint a digitális teletext, az elektronikus műsorfüzet, játékok, szavazás, az aktuális műsorhoz kapcsolódó információk, interaktív hirdetés, magazinok, catch-up TV, és hasonlók.

A HbbTV használatához győződjön meg arról, hogy TV-készüléke csatlakozik az internethez és a HbbTV funkció be van kapcsolva.

Megjegyzések:

- A HbbTV-szolgáltatások adás-, illetve országfüggoek, ezért előfordulhat, hogy az Ön tartózkodási helyén nem érhető el.
- A HbbTV funkcióval nem tölthet le fájlokat a TV-készülékére.

- Az alkalmazásszolgáltató vagy a műsorsugárzás körülményei miatt előfordulhat, hogy egy HbbTV-alkalmazás átmenetileg nem érhető el.
- A HbbTV-alkalmazások eléréséhez TV-készülékét szélessávú kapcsolaton keresztül kell az internethez csatlakoztatnia. Hálózati problémák esetén előfordulhat, hogy a HbbTV-alkalmazások nem működnek megfelelően.

A HbbTV elérése

1. A távvezérlőn nyomja meg a  gombot, válassza a **System > HbbTV settings** (Rendszer > HbbTV beállítások) lehetőséget és a belépéshez nyomja meg az **OK/▶** gombot.
2. Válassza a **HbbTV** lehetőséget és nyomja meg az **OK/▶** gombot, ezután a **▲/▼** gombokkal válassza az **On (Be)** lehetőséget és nyomja meg az **OK** gombot.
Megjegyzés: Ha a HbbTV be van kapcsolva, akkor a HbbTV cookie választásával kikapcsolhatja vagy visszakapcsolhatja.
3. Ha HbbTV szolgáltatásokat kínáló digitális TV-csatornát választott, ezt a képernyő megjelenő tájékoztatás jelzi (általában egy piros gomb, de a gomb színe lehet más is). Az interaktív oldalakat a feltüntetett színes gomb megnyomásával nyithatja meg.
4. A HbbTV oldalak között a **▲/▼/◀/▶** és a színes gombokkal navigálhat, az oldalválasztást az **OK** gombbal erősítse meg.

A HbbTV kikapcsolása

A kísérleti HbbTV-adások által esetleg okozott zavarok megszüntetésére kapcsolja ki a HbbTV funkciót:

1. A távvezérlőn nyomja meg a  gombot, válassza a **System > HbbTV settings** (Rendszer > HbbTV beállítások) lehetőséget és a belépéshez nyomja meg az **OK/▶** gombot.
2. Válassza a **HbbTV** lehetőséget és nyomja meg az **OK/▶** gombot, ezután a **▲/▼** gombokkal válassza az **Off (Ki)** lehetőséget és nyomja meg az **OK** gombot.

Az EPG (Elektronikus programfüzet) használata



Az elektronikus programfüzet egy képernyőn megjelenő útmutató, mely a tervezett digitális TV-műsorokat mutatja. Navigálhat a műsorok között, kiválaszthatja és megtekintheti azokat.

1. Nyomja meg a távirányító **GUIDE** gombját. Megjelenik a **Program Guide** (Műsörtájékoztató) menü, amely tájékoztatja az egyes csatornákon jelenleg és ezután sugárzott műsorokról. A műsorokat a távirányító **▲/▼/◀/▶** gombjaival válthatja.
2. Az EPG megjelenítéséhez használja a képernyő alján található megfelelő gombokat.
 - **More** (Továbbiak): További információért nyomja meg az **OK** gombot.

- **Program filter** (Programszűrő): A  megnyomásakor a digitális TV-műsorok programszűrője jelenik meg.
 - **Custom schedule** (Egyedi időzítés): Ütemezés beállításához használja a piros gombot.
 - **Select date** (Dátum választása): Nyomja meg a zöld gombot a dátum kiválasztásához.
 - **Schedule list** (Időzítési lista): Az ütemezési lista megtekintéséhez nyomja meg a sárga gombot.
3. Az EPG-ből történő kilépéshez nyomja meg a **GUIDE** vagy az **EXIT** gombot.

Azonnali bekapcsolás



A funkció bekapcsolt állapotában a TV-t gyorsabban lehet bekapcsolni a készenléti állapotból, de a készenléti állapot energiafogyasztása is megnö.

1. Nyomja meg a távvezérlő  gombját, válassza az  > **Device > Power > Instant power on** (Eszköz > Bekapcsolás > Azonnali bekapcsolás) lehetőséget, a funkció bekapcsolását és kikapcsolását az **OK** gombbal végezheti.
2. Az előző menübe a **◀** gombbal lehet visszatérni.

Szoftverfrissítés



Megjegyzések:

- A frissítés befejeződése előtt ne kapcsolja ki a TV-t, illetve ne húzza ki dugóját a konnektorból.
- Frissítés közben működő hálózati kapcsolat szükséges.

A távvezérlőn nyomja meg a  gombot, válassza az  > **Device > About > SystemUpdate** (Eszköz > Névjegy > Rendszerfrissítés) lehetőséget és a belépéshez nyomja meg az **OK** gombot. A szoftver frissítését többféleképpen végezheti: **Network update** (Frissítés a hálózaton), **Local update** (Helyi frissítés) és **By channel** (Csatornánként). A folyamat befejezéséhez övesse a képernyőn megjelenő utasításokat.

Gyári alapbeállítás

Lehetővé teszi a TV visszaállítását a gyári alapértelmezett beállításokra.

1. A távvezérlőn nyomja meg a  gombot, válassza az  > **Device > Storage & reset** (Eszköz > Tárolóhely és visszaállítás) lehetőséget és a belépéshez nyomja meg az **OK** gombot.
2. Válassza a **Factory data reset > Factory data reset > Erase everything** (Gyári adatok visszaállítása > Gyári adatok visszaállítása > Minden törlése) lehetőséget, és nyomja meg az **OK** gombot.
3. A számgombokkal írja be a jelszót.
4. Nyomja meg a **◀/▶** gombot az **OK** elem kiválasztásához, majd a megerősítéshez nyomja meg az **OK** gombot.

5. A **Welcome** (Üdvözlő) képernyő jelenik meg. Kövesse a képernyőn megjelenő utasításokat.

USB-eszközön tárolt képek, zenék és videók lejátszása

A TV-készüléken USB-csatlakozók vannak, az ezekre csatlakoztatott USB-eszközről le lehet játszani az ezen tárolt képeket, zenéket és videókat.

Ha USB eszköz van csatlakoztatva, akkor a **Query** (Lekérdezés) képernyő jelenik meg. Kövesse a képernyőn megjelenő utasításokat. A belépéshez az Andriod TV honlapon a **MediaCenter** appot is választhatja.

Támogatott fájlformátumok:

Kép	JPEG, PNG, BMP
Zene/hang	Fájlformátum: MP3, AVI, AC3, AAC, FLV, MKV Kodek: MPEG1 layer 3, MPEG2 layer 2/3, AC3, EAC3, AAC, LPCM
Videó	Fájlformátum: AVI, MP4, TS, MKV, FLV Kodek: MPEG1/2/4, H.263, H.264, H.265, VP8, VP9

Megjegyzések:

- *Egyes USB-stickek és USB-készülékek, például digitális fényképezőgépek vagy mobiltelefonok, nem teljesen kompatibilisek az USB-szabvánnyal, ezért előfordulhat, hogy a TV-készülék médialejátszójával nem működnek. Nem minden USB-memória, illetve eszköz kompatibilis az USB funkcióval. A fenti formátumok közül nem mindegyik ismerhető fel. A fájlok lejátszhatósága a fájlok kódolási formátumától függ.*
- *Használjon nagy sebességű (legalább 5 MB/s olvasási sebességű) USB-meghajtót.*

Gyerekszár jelszó

- Az alapértelmezett jelszó 1234. Ezt igény szerint módosíthatja.
- A szuperjelszó 0423. Ha elfelejtette jelszavát, a szuperjelszóval léphet be.

Hibaelhárítás

Ellenőrizze a következő listát, mielőtt a szervizhez fordulna.

Nincs kép vagy hang

- Ellenőrizze, hogy be van-e dugva a konnektorba a hálózati kábel.
- Ellenőrizze, hogy jól van-e beállítva a forrástípus.
- Ellenőrizze, hogy megfelelően csatlakozik-e az antenna.
- Ellenőrizze, hogy nincs-e minimumra állítva vagy kikapcsolva a hangerő.
- Ellenőrizze, hogy nincs-e a készülékbe dugva fejhallgató.
- Lehet, hogy a TV-készülék nem TV-műsorszóró állomások jelét veszi.

Nem tiszta a kép

- Ellenőrizze, hogy megfelelően csatlakozik-e az antennakábel.
- Győződjön meg a megfelelő TV jel meglétéről.
- Rossz képminőséget eredményezhet az is, ha egyidejűleg VHS kamera, videokamera vagy más külső eszköz csatlakozik a készülékhez. Kapcsolja ki a külső eszközök egyikét.
- Szellemképet okozhat az is, ha a jel közvetlen vételét magasépület vagy hegy akadályozza. Erősen irányított antennával esetleg javítható a képminőség.
- A vízszintes csíkozódást elektromos zavarok is okozhatják, pl. hajszáritótól, közeli neonfényektől és hasonlóktól. Kapcsolja ki a zavarforrást.

Túl sötét, túl világos vagy elszíneződött a kép

- Ellenőrizze a kép beállítását.
- Ellenőrizze a fényerő beállítását.
- Ellenőrizze a képélesség funkciót.

Nem működik a távirányító

- Ellenőrizze a távirányító elemeit.
- Ellenőrizze, hogy nem éri-e erős fénycsővilágítás a távérzékelő vételi ablakát a TV-készülék elülső oldalán.
- Puha kendővel törölje tisztára a távérzékelő vételi ablakát.

Ha a fenti beavatkozásokkal nem sikerül elhárítania a zavart, forduljon a jótállási lapon feltüntetett szervizhez.

Üzemi feltételek

Hőmérséklet: 5°C - 35°C (41°F - 95°F)
Páratartalom: 20 - 75% (kondenzációmentes)

Tárolási feltételek

Hőmérséklet: -15°C - 45°C (5°F - 113°F)
Páratartalom: 20 - 90% (kondenzációmentes)

Rádiófrekvenciás adatok

- 2.4G Wi-Fi-adó frekvenciatartománya: 2412–2472 MHz
- 2.4G Wi-Fi-adó teljesítménye: 16 dBm (+4/-5 dB)
- RF (BT) adó frekvenciatartománya: 2402–2480 MHz
- RF (BT) adó teljesítménye: 3 dBm (+5/-3 dB)
- DVB-T/T2/C-vevőegység frekvenciatartománya: 45–858 MHz
- DVB-S/S2-vevőegység frekvenciatartománya: 950–2150 MHz

OSS megjegyzés

Ebben a termékben a GPL 2. és 3. verziója, az LGPL 2.1 verziója és az MPL 1.1 verziója található.

A nyílt forráskóddal kapcsolatos kérdéseivel és kéréseivel forduljon a legközelebbi TCL irodához. Ebben a termékben az Independent JPEG Group által terjesztett szoftver található.

Ebben a termékben a libpng Project által terjesztett szoftver található.

Ebben a termékben a FreeType Project által terjesztett szoftver található.

Ebben a termékben zlib Project által terjesztett szoftver található.

Ebben a termékben az MIT által terjesztett szoftverek (libxml2, curl, expat, c-areas) találhatóak.

Ebben a termékben az Open Source Projekt által terjesztett CyberLink for C szoftver található.

Ebben a termékben az Apache License Project által terjesztett openssl és xerces szoftver található.

GPL szoftver: Linux Kernel, glib, libiconv, gcc libgcc, gcc libstdc++, u-Boot loader, ffmpeg, util-linux-ng, e2fsprogs, wget, Direct

LGPL szoftver: DFB (DirectFB), gstreamer, gst-plugins-base, gst-plugins-good, gst-plugins-bad, gst-plugins-ugly, gst-ffmpeg, glibc, wpa_supplicant

BSD szoftver: wepb, mng, uriparser

GNU szoftver: dosfstools

A TV-készüléket gyártó TCL jogi nyilatkozata

A SmartTV szolgáltatású termékek eltérő lehetőségei, valamint a rendelkezésre álló tartalom, szolgáltatások és alkalmazások korlátai miatt előfordulhat, hogy egyes szolgáltatások nem érhetők el egyes készülékeken vagy földrajzi területeken. A SmartTV

egyes szolgáltatásainak használatához emellett külön vásárolható perifériák vagy tagsági díjak szükségesek. A készülékekről és a tartalomról webhelyünkön található további részletek. A SmartTV-n elérhető szolgáltatások és tartalom választéka időről időre előzetes értesítés nélkül változhat.

A készülékek elérhető minden tartalom és szolgáltatás külső feleké és szerzői joggal, szabadalommal, védjeggyel és/vagy egyéb szellemi tulajdon-joggal védett. E tartalmakat és szolgáltatásokat kizárólag az Ön személyes, nem kereskedelmi célú használatára nyújtjuk. A tartalmakat és szolgáltatásokat nem használhatja a tulajdonos vagy a szolgáltató által nem engedélyezett módon. A fentiek korlátozása nélkül tilos továbbá az e készüléken elért bármely tartalom vagy szolgáltatás bármely módon vagy eszközzel történő módosítása, másolása, újra közzététele, feltöltése, kijárlása, átvitele, lefordítása, eladása, belőle származékos munka készítése, felhasználása és terjesztése a tartalom tulajdonosának vagy a szolgáltatás nyújtójának kifejezett engedélye nélkül.

ÖN KIFEJEZETTEN ÉS ELFOGADÓLAG TUDOMÁSUL VESZI, HOGY SAJÁT KOCKÁZATÁRA HASZNÁLJA A KÉSZÜLÉKET, ÉS A MEGFELELŐ MINŐSÉG, TELJESÍTMÉNY ÉS PONTOSSÁG TEKINTETÉBEN IS MINDEN KOCKÁZAT ÖNT TERHELI. A KÉSZÜLÉKET ÉS A KÜLSŐ FELEK ÁLTAL NYÚJTOTT MINDEN TARTALMAT ADOTT ÁLLAPOTUKBAN, KIFEJEZETT VAGY BELEÉRTETT JÓTÁLLÁS VAGY GARANCIA NÉLKÜL ADJUK. A TCL ELHÁRÍT MINDEN KIFEJEZETT VAGY BELEÉRTETT SZAVATOSSÁGOT, GARANCIÁT VAGY JÓTÁLLÁST A KÉSZÜLÉKKEL, A TARTALOMMAL ÉS A SZOLGÁLTATÁSOKKAL KAPCSOLATBAN, TEHÁT NEM SZAVATOLJA PÉLDÁUL EZEK ÉRTÉKESÍTHETŐSÉGÉT, MEGFELELŐ MINŐSÉGÉT, ADOTT CÉLRA VALÓ ALKALMASSÁGÁT, PONTOSSÁGÁT, NYUGODT ÉLVEZHETŐSÉGÉT ÉS HARMADIK FELEK JOGAINAK TISZTELETBEN TARTÁSÁT. A TCL NEM GARANTÁLJA A KÉSZÜLÉK ÚTJÁN NYÚJTOTT BÁRMELY TARTALOM VAGY SZOLGÁLTATÁS PONTOS, ÉRVÉNYES VAGY HIÁNYTALAN VOLTÁT, NEM GARANTÁLJA, HOGY A KÉSZÜLÉK, TARTALOM VAGY SZOLGÁLTATÁSOK MEGFELELNEK AZ ÖN IGÉNYEINEK VAGY KÖVETELMÉNYEINEK, ÉS A KÉSZÜLÉK VAGY A SZOLGÁLTATÁSOK MEGSZAKÍTÁS- ÉS HIBAMENTES MŰKÖDÉSÉT SEM GARANTÁLJA. A TCL SEMMILYEN KÖRÜLMÉNYEK KÖZÖTT, TEHÁT MÉG HANYAGSÁGBÓL KIFOLYÓLAG SEM TEHETŐ FELELŐSSÉ A KÉSZÜLÉK, VAGY AZ AZZAL ELÉRT BÁRMELY TARTALOM VAGY SZOLGÁLTATÁS BÁRKI ÁLTAL TÖRTÉNŐ HASZNÁLATÁVAL KAPCSOLATOS SEMMILYEN KÖZVETLEN, KÖVETKEZMÉNYES, KÜLÖNLLEGES,

KÖZVETETT, MINTASZERŰ VAGY BÜNTETÉS JELLEGŰ KÁRÉRT, AKÁR SZERZŐDÉSŐBŐL, ANNAK MEGSZEGÉSŐBŐL VAGY BÁRMELY MÁS JOGI ÉRTELMEZÉSŐBŐL ADÓDIK IS, MÉG AKKOR SEM, HA TÁJÉKOZTATTAK BENNÜNKET AZ ILYEN KÁROK BEKÖVETKÉZÉSÉNEK LEHETŐSÉGÉRŐL.

A külső felek által nyújtott szolgáltatások bármikor előzetes értesítés nélkül módosíthatók, felfüggeszthetők, visszavonhatók, befejezhetők, lekapcsolhatók vagy megszakíthatók és a TCL semmilyen garanciát, biztosítékot vagy vállalást nem nyújt és nem vállal arra nézve, hogy a tartalom vagy szolgáltatás bármely időszakban ténylegesen rendelkezésre áll. A tartalmat és szolgáltatásokat külső felek nyújtják, olyan hálózatok és átviteltechnikai berendezések útján, amelyekre a TCL-nek semmilyen ráhatása nincs. A jelen felelősségelhárítás általános jellegének korlátozása nélkül a TCL kifejezetten elhárít minden felelősséget a jelen készülék útján nyújtott bármely tartalom vagy szolgáltatás bármely módosítása, megszakadása, leiltatása, lekapcsolása vagy felfüggesztése kapcsán. A TCL bármikor, bármilyen értesítés vagy felelősség nélkül korlátozhatja egyes szolgáltatások vagy tartalmak használatát vagy elérhetőségét. A TCL-t semminemű felelősség nem terheli a tartalmat és a szolgáltatásokat érintő ügyfélszolgálattal kapcsolatban. A tartalommal és a szolgáltatásokkal kapcsolatos kérdésekkel közvetlenül az adott szolgáltatóhoz kell fordulni.