

Sigurnost

Pobrinite se da napon vašeg kućanskog električnog napajanja odgovara naponu naznačenom na identifikacijskoj naljepnici smještenoj na stražnjoj strani uređaja. Kada se mrežni utikač, AC ulaz ili spreznik uređaja koristi kao uređaj za isključivanje, ostaje spreman za rad.

Svjetlosni indikator je, na određenim modelima smješten na bočnoj strani TV prijemnika. Odsustvo svjetlosne indikacije na prednjoj strani ne znači da je TV prijemnik sasvim odspojen iz mrežnog napajanja. Da biste TV prijemnik sasvim odspojili iz mrežnog napajanja izvucite mrežni utikač.

Komponente TV prijemnika su osjetljive na toplinu.

Maksimalna temperatura okruženja ne smije premašiti **35°** Celzija. Nemojte zaklanjati ventilacijske otvore na stražnjoj niti na bočnoj strani TV prijemnika. Oko njih ostavite dovoljno mjesta za odgovarajuću ventilaciju. Uređaj postavite dalje od izvora topline (kamin...) i od uređaja koji stvaraju jaka magnetska ili električna polja.

Vlaga u sobama u kojima se uređaj postavlja ne smije premašiti **75%** vlažnosti. Premještanje uređaja s hladnog na toplo mjesto može prouzročiti kondenzaciju na zaslonu (i na nekim komponentama unutar TV prijemnika). Prije ponovnog uključivanja TV prijemnika omogućite isparivanje kondenzacije.

Gumb **⏻** ili **POWER/⏻** na TV prijemniku ili gumb **⏻** na daljinskom upravljaču mogu se koristiti za uključivanje i stavljanje u način rada pripravnosti. Ako TV nećete **gledati kroz duže razdoblje** sasvim ga isključite prije uklanjanja utikača iz mrežne utičnice.

Za vrijeme **grmljavinskih oluja** preporučujemo vam da s TV prijemnika odspojite mrežno napajanje i antenu, tako da na TV prijemnik ne mogu utjecati električni ili elektromagnetski valovi koji ga mogu oštetiti. Iz tog razloga **utičnice za napajanje i antenu** držite pristupačnima zbog **odspajanja**, ako je nužno.

Odspojite TV prijemnik odmah ako primijetite ispuštanje **mirisa zapaljenja** ili **dima**. TV prijemnik ne smijete nikada, ni pod kakvim okolnostima otvarati sami jer se na taj način izlažete opasnosti od **električnog udara**.

UPOZORENJA

Ovaj uređaj je namijenjen samo za kućnu uporabu i ne smije se koristiti u druge svrhe kao što je uporaba vani ili u komercijalnom okruženju.

Ako je vanjski savitljiv kabel za napajanje ovog proizvoda oštećen treba ga zamijeniti proizvođač, njegov ovlaštenu servisnu ili osobu sličnih kvalifikacija kako biste izbjegli opasnost.

Ostavite više od 10 cm slobodnog prostora oko

televizora kako biste osigurali odgovarajuću ventilaciju. Nemojte zaklanjati ventilacijske otvore predmetima kao što su novine, stolnjaci, zastori, itd.

Uređaj ne smije biti izložen kapanju ili polijevanju i na njega se ne smiju odlagati nikakvi predmeti koji sadrže tekućine, poput vaza.

Baterije (baterijsko pakiranje ili postavljene baterije) ne treba izlagati prekomjernoj toplini kao što je sunčeva svjetlost, vatra ili slično.

Da smanjite rizik od požara ili električnog udara, ne izlažite ovaj uređaj kiši ili vlazi.

Nikada ne postavljajte televizor na nestabilno mjesto. Televizijski prijemnik može pasti i prouzročiti ozbiljnu ozljedu ili smrt. Mnoge ozljede, posebice za djecu, mogu se izbjeći jednostavnim mjerama opreza, kao što su:

- Korištenje ormarića ili stalaka koje preporučuje proizvođač televizora.
- Korištenje namještaja koji može sigurno podržati televizor.
- Pobrinite se da televizijski prijemnik ne prelazi rub nosivog namještaja.
- Ne postavljajte televizor na visok namještaj (na primjer, ormare ili police za knjige) bez pričvršćivanja tog komada namještaja i televizora na odgovarajući oslonac.
- Ne postavljajte televizor na tekstil ili druge materijale koji se mogu nalaziti između televizora i namještaja.
- Podučite djecu o opasnostima penjanja na namještaj kako bi dosegli televizor ili njegove komande.

Ako je vaš postojeći televizor zadržan i premješten, treba primijeniti navedene tvrdnje.

Oprema s ovom oznakom je Klasa II ili dvostruko izolirani električni uređaj. Projektirana je na takav način da ne zahtijeva sigurnosnu vezu za električno uzemljenje. Oprema bez ovog simbola je električni uređaj Klasa I. Treba je povezati na mrežnu utičnicu sa zaštitnim uzemljenjem.



Da biste spriječili pojavu požara, svijeće i druge izvore otvorenog plamena uvijek držite što dalje od ovog uređaja.

Da biste spriječili ozljede, ovaj uređaj mora biti sigurno pričvršćen za pod/zid u skladu s uputama za instalaciju.

Kako bi se umanjio rizik izloženost RF zračenju, uređaj treba rabiti na udaljenosti od barem 100 cm.

TV zaslon

TV zaslon koji se koristi u ovom proizvodu je izrađen od stakla. Stoga se može razbiti uslijed pada ili

udaraca drugim predmetima.

TV zaslon je proizvod s vrlo visokom tehnologijom izrade koji vam pruža slike s puno pojedinosti. Povremeno se na zaslonu može pojaviti nekoliko neaktivnih piksela u obliku fiksnih točkica plave, zelene ili crvene boje. To nema utjecaja na rad vašeg uređaja.

Njega

Za čišćenje zaslona koristite sredstvo za čišćenje stakla i mekanu krpu s blagim deterdžentom za čišćenje ostalih dijelova uređaja.

Važno: Korištenje jakih deterdženata, alkoholnih ili abrazivnih proizvoda može oštetiti zaslon.

Redovito čistite prašinu s ventilacijskih otvora na stražnjoj i bočnim stranama. Korištenje otapala, abrazivnih ili alkoholnih proizvoda može oštetiti vaš TV prijemnik. Ako u uređaj dođe do prodiranja predmeta ili tekućina, odmah ga isključite uređaj i povjerite servis ovlaštenom inženjeru. Nikada ne otvarajte uređaj sami jer time sebe izlažete opasnosti a uređaj oštećenju.

ESD opis

Ovaj uređaj ispunjava kriterije uspješnosti ESD. U slučaju da se uređaj ne oporavi u Ethernet načinu povezivanja zbog elektrostatičkog pražnjenja, potrebno je korisničko sučelje.

Obavijest o Bluetooth funkciji

Bluetooth® tehnologija (ako je dostupna na vašem TV-u) koristi frekvenciju 2,4 GHz, stoga blizina WiFi pristupnih točki, usmjerivača ili mikrovalnih pećnica može ometati Bluetooth audio prijenos. Ako primijetite prekide u audio prijemu, ponovno pokrenite Bluetooth uređaj da nađete frekvenciju s manje smetnji, a ako problemi i dalje ostanu, premjestite se bliže TV prijemniku ili povećajte prostor između TV prijemnika i izvora smetnji.

Broj deklaracije Bluetooth: D031897

Postavljanje TV prijemnika na zid

Upozorenje: Za ovu radnju potrebno je dvoje ljudi.

Da biste obavili sigurno postavljanje, u obzir uzmite sljedeće napomene u vezi sigurnosti:

- Provjerite može li zid izdržati težinu TV prijemnika i sklopa za zidnu montažu.
- Slijedite upute za montažu dobivene s nosačem za zidnu montažu. Prije zidne montaže, kod nekih modela je nužno stegnute glave šestbridnih VESA vijaka za zidnu montažu (i vijke) koji su isporučeni uz komplet u maticama za zidnu montažu na stražnjoj strani kompleta.
- Postavite TV prijemnik na okomit zid.

- Pobrinite se da koristite samo vijke koji su prikladni za materijal od kojega je izrađen zid.
- Pobrinite se da kablovi TV prijemnika budu smješteni tako da ne postoji opasnost od spoticanja preko njih.

Ovdje se također nalaze i sve druge sigurnosne upute za vaš TV prijemnik.

Korisnički priručnik višenamjenskog proizvoda

Značajke opisane u ovom priručniku su uobičajene za većinu modela. Neke značajke možda neće biti dostupne na vašem TV prijemniku ili vaš TV prijemnik može uključivati značajke koje nisu opisane u ovom korisničkom priručniku. Slike u ovom priručniku mogu se razlikovati od stvarnog proizvoda. Molimo, pogledajte proizvod.

Upute o odlaganju stare opreme i baterija**[Europska unija]**

Proizvodi

Ovi simboli označavaju da se električna i elektronička oprema i baterija s ovim simbolom ne smiju odlagati kao opći kućni otpad na kraju njihovog radnog vijeka. Umjesto toga, proizvode treba predati u odgovarajuća mjesta za prikupljanje za reciklažu električne i elektroničke opreme kao i baterije radi pravilne obrade, obnove i reciklaže u skladu s nacionalnim zakonima i Direktivom 2012/19/EU, 2006/66/EZ i 2008/12/EZ.

**Pb**
Baterija

Napomena:
Znak Pb ispod simbola baterija označava da baterija sadrži olovo.

Pravilnim odlaganjem ovih proizvoda pomažete u održavanju prirodnih resursa i u sprječavanju potencijalnih negativnih učinaka na okoliš i ljudsko zdravlje do kojih može doći neprikladnim rukovanjem ovih proizvoda.

Za više informacija o mjestima za sakupljanje i recikliranje ovih proizvoda obratite se lokalnim vlastima, lokalnoj organizaciji za raspolaganje otpadom ili trgovini u kojoj ste kupili ovaj proizvod.

Zbog nepropisnog odlaganja ovog otpada mogu se primijeniti kazne, sukladno državnom zakonodavstvu.

[Poslovni korisnici]

Želite li odložiti ovaj proizvod, obratite se vašem dobavljaču i provjerite odredbe i uvjete kupovnog ugovora.

[Ostale zemlje izvan Europske unije]

Ovi simboli važe samo u Europskoj uniji. Želite li odložiti ove predmete, učinite to u skladu s važećim nacionalnim zakonima i ostalim propisima u vašoj zemlji za obradu stare električne opreme i baterija.

Poštovani korisniče,

Ovim putem, TCL izjavljuje kako je uređaj u skladu s direktivom 2014/53/EU. Puni tekst EU izjave o sukladnosti dostupan je na internetskoj lokaciji: www.thomsonv.eu.

TCL Operations Polska Sp. z o.o.
ul. A. Mickiewicza 31/41
96-300 Żyrardów, Poland

Adresa e-pošte: zyeee@tcl.com

Slike i ilustracije u ovom korisničkom priručniku služe samo kao referenca i mogu se razlikovati od stvarnog izgleda proizvoda. Izvedba proizvoda i tehnički podaci mogu se promijeniti bez prethodne najave.

Važna obavijest	1	Deaktiviranje HbbTV	13
Poglavlje 1 - Priključci		Uporaba EPG-a (Elektronskog programskog vodiča)	13
Priključite napajanje i antenu	5	Bluetooth funkcija	13
Priključite Blu-ray Disk player, HD konzolu za igre, HD kamkorder, slušalice, CI modul	5	Uključenje odmah	13
Povežite na internet	6	Poglavlje 5 - Ostale informacije	
Poglavlje 2 - Pokretanje		Lozinka za roditeljsku kontrolu	14
Funkcije daljinskog upravljača	7	Pronalaženje kvarova	14
Umetanje baterija	7		
Ekskluzivni daljinski upravljač	8		
Umetanje baterija	8		
Uključivanje i isključivanje TV prijemnika	9		
Početno podešenje	9		
Poglavlje 3 - Osnovno rukovanje TV-om			
Pristup kanalima	10		
Gledanje priključenih uređaja	10		
Podešavanje glasnoće	10		
Pristup početnoj stranici Android TV-a	10		
Pristup programu T-Launcher	10		
Uporaba izbornika postavki TV-a	10		
Poglavlje 4 - Korištenje više od TV uređaja			
Postavljanje kanala	11		
Zajedničko sučelje	11		
Korištenje modula sa zajedničkim sučeljem	11		
Pristup uslugama sa zajedničkim sučeljem	11		
Korištenje podnaslova	11		
Uključivanje/isključivanje podnaslova	11		
Omogućavanje jezika podnaslova za digitalne TV kanale	11		
Odabir vrste podnaslova za digitalne TV kanale	12		
Uporaba teleteksta	12		
Odabiranje jezika dekodirane stranice	12		
Jezik digitalnog teleteksta	12		
Uključenje putem mreže	12		
T-veza	12		
Omogućavanje i onemogućavanje T-veza	12		
Uporaba reprodukcije na dodir	12		
Uporaba pripravnosti sustava	12		
HbbTV	12		
Pristup HbbTV	13		

Poglavlje 1 - Priključci

Priključite napajanje i antenu

Za uključivanje TV prijemnika nakon spajanja kabela za napajanje pritisnite ⏻ ili **POWER/⏻**.

Napomene:

- Položaj priključka za električno napajanje ovisi o modelu TV prijemnika. Kod nekih modela nužno je prvo uključiti sklopku za uključivanje.
- Prije spajanja uređaja odspojite kabel napajanja.

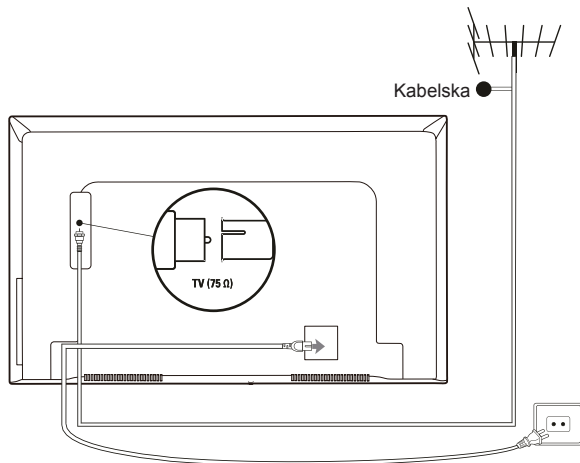

Priključite Blu-ray Disk player, HD konzolu za igre, HD kamkorder, slušalice, CI modul

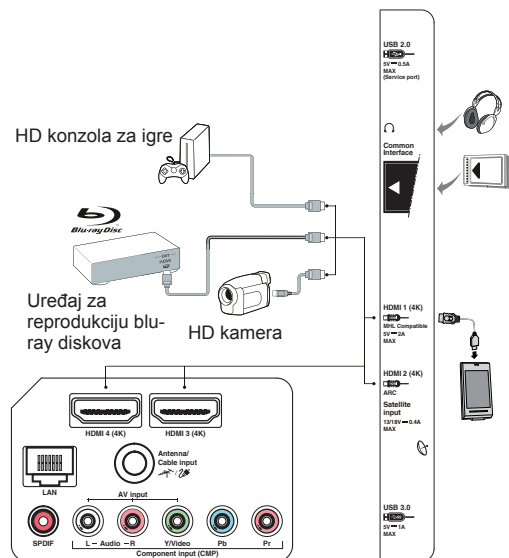

Povežite na internet

Napomena: Sljedeće upute su uobičajeni način priključenja vašeg TV-a na žičanu ili bežičnu mrežu. Postupak priključenja se može razlikovati ovisno o konfiguraciji vaše mreže. Ako imate pitanja o vašoj kućnoj mreži, molimo obratite se vašem pružatelju internetskih usluga.

Žičano povezivanje

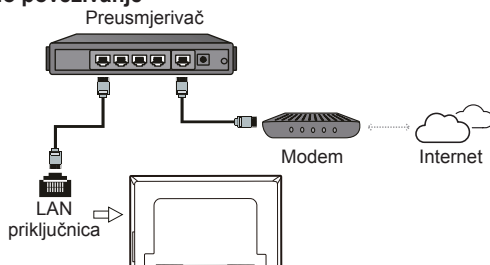

Bežično povezivanje

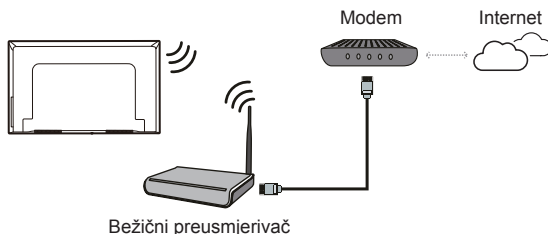

Napomene:

- Vaš TV možda nema sve priključke prikazane na slici gore. Broj USB i HDMI priključnica ovisi o modelu TV-a.
- Lokacije tipki i priključaka ovise o modelu TV-a.
- USB priključci služe za unos podataka s USB pogona i za priključenje odgovarajućih USB uređaja gdje je primjenljivo. Vanjski HDD uređaji bez vlastitog napajanja moraju biti priključeni na USB priključak označen izlazom napona 1A.
- Svi USB uređaji moraju biti izravno povezani s TV prijemnikom bez produživača kabela. Ako vam je potreban produžni kabel, preporučamo najveću duljinu od 50cm. Dulji produžni kabeli moraju imati feritne perle.
- Funkcija ARC (Audio Return Channel) podržana je samo na HDMI priključku koji prepoznaje ARC. Za uporabu funkcije ARC, molimo najprije uključite funkciju T-Link prema opisu u odjeljku T-Link.
- Kompatibilnost s uređajima određenim za MHL omogućuje povezivanje mobilnih uređaja na HDMI priključak na TV uređaju koji je označen kao MHL kompatibilan.
- Preporučamo uporabu visokokvalitetnih i dobro zaštićenih HDMI kabela kako bi izbjegli moguće smetnje.
- Molimo rabite slušalice s TRS priključkom od 3,5 mm. Previsok pritisak zvuka u slušalicama može uzrokovati gubitak sluha.

Funkcije daljinskog upravljača

Većini funkcija vašeg televizijskog prijemnika može se pristupiti putem izbornika koji se pojavljuju na zaslonu. Daljinski upravljač koji je isporučen uz uređaj može se koristiti za kretanje kroz izbornike i za konfiguriranje svih općih postavki.

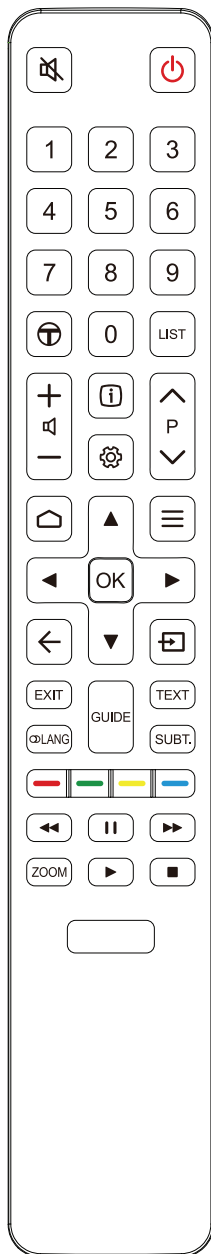

- Isključivanje i ponovno uključivanje zvuka.
- Način pripravnosti/izlaz iz načina pripravnosti.
- Numeričke tipke** Za unos broja kanala ili znamenki.
- Za pristup ili izlaz iz programa T-Launcher.
- LIST** Prikaz popisa kanala.
- Upravljanje glasnoćom.
- Prikaz podataka o programu, ako su dostupni.
- Za prikaz izbornika Postavke.
- P** Promjena kanala.
- Za pristup početnoj stranici Android TV-a.
- Za prikaz izbornika Opcija.
- Tipke za smjer kretanja.
- OK** Služi za potvrdu unosa ili odabira.
- Za povratak na prethodni izbornik ili izlaz iz aplikacije.
- Za odabir izvora unosa.
- EXIT** Za izlaz iz izbornika Postavke.
- LANG** Odabir dostupne vrste zvuka za odabrani analogni TV program; za odabir dostupnog zvučnog jezika za odabrani digitalni TV program.
- GUIDE** Uključivanje ili isključivanje elektroničkog programskog vodiča (dostupno samo za digitalne kanale).
- TEXT** Za uključivanje ili isključivanje teleteksta.
- SUBT.** Za odabir dostupnog jezika s prijevodom za odabrani digitalni TV program.
- Gumbi u boji** Za odabir zadataka ili stranica Teleteksta; koristi se za HbbTV funkciju.
 - Za početak brzog vraćanja natrag.
 - Za pauziranje reprodukcije.
 - Za početak brzog kretanja naprijed.
- ZOOM** Za odabir načina rada ekrana.

Napomena: Preporučujemo vam da koristite način prikaza preko cijelog zaslona. Nemojte koristiti način prikaza s crnim trakama s obje strane slike (poput 4:3) na duže vrijeme; u protivnom može doći do trajnog oštećenja TV zaslona.

 - Za početak reprodukcije.
 - Za zaustavljanje reprodukcije.

Umetanje baterija



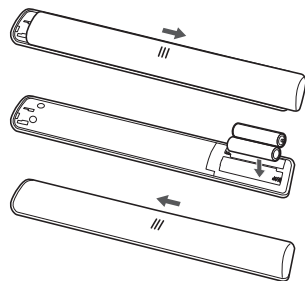









1. Pritisnite za otvaranje stražnjeg poklopcu kako je prikazano.
2. Umetnite dvije baterije tipa AAA ispravno okrenutog polariteta kako je označeno na kućištu baterija.
3. Vratite stražnji poklopac na mjesto kako je prikazano.



Napomena: Tip daljinskog upravljača može biti promijenjen bez prethodne najave.

Ekskluzivni daljinski upravljač



-  Isključivanje i ponovno uključivanje zvuka.
-  Način pripravnosti/izlaz iz načina pripravnosti.
-  Upravljanje glasnoćom.
-  Za pristup ili izlaz iz programa T-Launcher.
-  Za uključenje funkcije miša.
-  Promjena kanala.
-  Za pristup početnoj stranici Android TV-a.
-  Za odabir izvora unosa.
-  Tipke za smjer kretanja.
- OK** Služi za potvrdu unosa ili odabira.
-  Za povratak na prethodni izbornik ili izlaz iz aplikacije.
-  Za prikaz izbornika Opcija.
-  Za otvaranje tipkovnice virtualnog daljinskog upravljača gdje je dostupan.
-  Za uključenje funkcije glasovnog upravljanja. (*Dostupna samo kod normalne mrežne povezanosti.*)

Napomena: Ovaj daljinski upravljač je dostupan samo kod odabranih modela. Tip daljinskog upravljača može biti promijenjen bez prethodne najave.

Umetanje baterija

1. Držite donji dio daljinskog upravljača, plastičnim predmetom u obliku kovanice zakrenite prekidač na poziciju "Otvori" kako je prikazano.
2. Izvucite poklopac baterija.
3. Umetnite dvije baterije tipa AAA ispravno okrenutog polariteta kako je označeno na kućištu baterija.
4. Vratite poklopac baterija na mjesto i plastičnim predmetom u obliku kovanice zakrenite prekidač na poziciju "Zatvori".

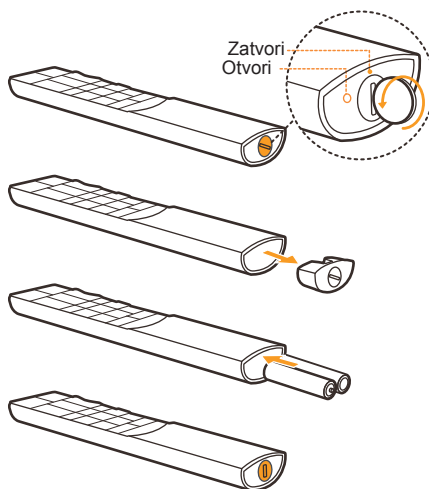

Važno:

Baterija se ne smije izlagati prekomjernoj toplini kao što je sunce, vatra ili slično. Izvadite baterije kada daljinski upravljač nećete koristiti duže vrijeme. Ako baterije ostanu u daljinskom upravljaču mogu prouzročiti oštećenje zbog slabljenja i korozivnog istjecanja, što će jamstvo učiniti nevažećim.

Odložite baterije u lokalnom postrojenju za recikliranje kako biste zaštitili okoliš. Odložite iskorištene baterije u otpad sukladno uputama.

OPREZ: Ako baterije zamijenite onima neprikladne vrste, postoji opasnost od eksplozije. Zamijenite samo s jednakom ili nadomjesnom vrstom koju preporučuje proizvođač.

Ako su baterije u vašem daljinskom upravljaču istrošene koristite gumbе na vašem TV prijemniku. One imaju ove funkcije:

Za modele s navedenim gumbima na televizoru:



Značajke (Kratki pritisak)
⏻ (Dugi pritisak)

Za modele s navedenim gumbima na televizoru:

TV način rada U izbornicima
P^ ▲

P^ ▼

> ⏻▶

< ⏻◀

⏻ Značajke (Dugi pritisak) Značajke (Dugi pritisak)

OK (Kratki pritisak) OK (Kratki pritisak)

Uključivanje i isključivanje TV prijemnika

1. Kada je priključen kabel za napajanje, TV će se automatski uključiti ili će biti u načinu pripravnosti. Ako se TV nalazi u načinu pripravnosti, pritisnite gumb ⏻ ili **POWER**/⏻ na prijemniku ili gumb ⏻ na daljinskom upravljaču kako biste ga uključili.
2. Za stavljanje TV-a u stanje čekanja, pritisnite tipku ⏻ na daljinskom upravljaču. TV prijemnik će ostati uključen ali s niskom potrošnjom energije.
3. Ako želite isključiti TV, iskopčajte mrežni utikač iz mrežne utičnice.

(* Kod nekih modela nužno je prvo uključiti sklopku za uključivanje.)

Početo podešenje

Kod prvog uključivanja TV-a, pojavljuje se ekran **Welcome** (Dobrodošli), koji vas vodi kroz početni postupak za postavljanje. Slijedite upute na ekranu za početno postavljanje poput odabira jezika, povezivanja na mrežu, pretraživanja kanala, i više. Tijekom svakog koraka, odaberite stavku ili preskočite korak. Ako preskočite korak, možete ga postaviti kasnije iz izbornika za postavljanje.

Napomena: Ako su tijekom pretraživanja TV kanala pronađeni samo analogni kanali, uzrok tome može biti slab signal što nije obuhvaćeno jamstvom proizvođača. Proizvođač ne može snositi odgovornost za slab signal ili njegov izostanak na nekim područjima.

Poglavlje 3 - Osnovno rukovanje TV-om

Pristup kanalima

Uporaba numeričkih gumba: pritisnite odgovarajuće numeričke gumbе na daljinskom upravljaču kako biste pristupili kanalima.

Uporaba tipki P \wedge V: pritisnite tipke P \wedge V na daljinskom upravljaču ili odgovarajuće tipke na TV-u za pretraživanje kanala.

Uporaba tipke LIST: pritisnite tipku LIST na daljinskom upravljaču za prikaz popisa kanala i pritisnite \blacktriangle / \blacktriangledown / \blacktriangleleft / \blacktriangleright i **OK** za odabir kanala.

Gledanje priključenih uređaja

Pritisnite \square na daljinskom upravljaču za prikaz popisa izvora. Pritisnite \blacktriangle / \blacktriangledown za odabir TV-a ili drugih izvora ulaza ili pritisnite **OK** za potvrdu.

Možete pritisnuti \square na daljinskom upravljaču za prikaz početne stranice, pritisnite \blacktriangle / \blacktriangledown za pomicanje na **Source** (Izvor), zatim pritisnite \blacktriangleleft / \blacktriangleright i **OK** za odabir izvora unosa.

Podešavanje glasnoće

Upravljanje glasnoćom: Pritisnite tipke \updownarrow na daljinskom upravljaču ili odgovarajuće tipke na TV-u za povećanje ili smanjenje glasnoće.

Isključenje zvuka: pritisnite tipku \times za privremeno isključenje zvuka. Pritisnite ovu tipku ponovno ili tipku \updownarrow za uključenje zvuka.

Pristup početnoj stranici Android TV-a

Omogućuje vam uživanje u internetskim aplikacijama (Apps) i posebno prilagođenim internet stranicama, i postavkama performansi vašeg TV-a. Možete upravljati putem daljinskog upravljača TV-a.

UPOZORENJE:

- Konfigurirajte mrežne postavke prije uporabe aplikacija na vašem pametnom TV-u.
- Može doći do usporenih reakcija i/ili prekida, ovisno o stanju vaše mreže.
- Ako se susretete s nekim problemom dok koristite aplikaciju obratite se davatelju usluge sadržaja.
- Ovisno o uvjetima davatelja usluge sadržaja može doći do onemogućavanja ažuriranja za aplikaciju ili prekida korištenja same aplikacije.
- Ovisno o propisima u vašoj zemlji, neke aplikacije imaju ograničen rad ili on nije podržan.
- Pružatelj usluga može uvesti promjene u sadržaju aplikacija bez prethodne najave.

1. Pritisnite \square na daljinskom upravljaču za prikaz početne stranice Android TV-a.
2. Pritisnite \blacktriangle / \blacktriangledown / \blacktriangleleft / \blacktriangleright i **OK** za ulazak u željene aplikacije, funkcije ili postavke.

3. Pritisnite \leftarrow za povratak na početnu stranicu.

Napomena: S obzirom na to da je za uspostavljanje veze s internetom nužno određeno vrijeme, preporučujemo vam da nakon aktiviranja TV prijemnika iz stanja pripravnosti pričekate nekoliko minuta prije korištenja funkcije Smart TV.

Pristup programu T-Launcher

Omogućuje vam uživanje u internetskim aplikacijama (Apps) i videima.

1. Pritisnite \square na daljinskom upravljaču za prikaz T-Launcher.
2. Pritisnite \blacktriangle / \blacktriangledown / \blacktriangleleft / \blacktriangleright i **OK** za ulaz u željene aplikacije ili videe.
3. Pritisnite \leftarrow za povratak na pokretač.
4. Pritisnite \square ponovno za izlaz iz pokretača.

Uporaba izbornika postavki TV-a

Omogućuje podešavanje postavki TV-a, poput slike i zvuka.



1. Pritisnite \otimes na daljinskom upravljaču za prikaz izbornika Postavki.
2. Pritisnite \blacktriangle / \blacktriangledown za odabir željene stavke, zatim pritisnite **OK**/ \blacktriangleright za ulaz u odgovarajući podizbornik.
3. U podizbornicima, pritisnite \blacktriangle / \blacktriangledown za odabir opcija izbornika, zatim pritisnite **OK**/ \blacktriangleright za ulaz u popis opcija, podešavanje sučelja, ili odgovarajući podizbornik.
4. Pritisnite \leftarrow za povratak na prethodni izbornik.
5. Pritisnite **EXIT** ili \otimes za zatvaranje izbornika.

*Napomena: Također možete pritisnuti \equiv na daljinskom upravljaču, odaberite **Settings** (Postavke) (ako je dostupno) i pritisnite **OK** za ulaz u izbornik Postavki. Neke opcije neće biti dostupne za pojedine izvore signala.*

Postavljanje kanala

Ovaj odlomak opisuje automatsko pretraživanje i pohranjivanje kanala. Ovo možete učiniti u bilo kojem od navedenih slučajeva:

- preskočili ste korak instalacije kanala u početnom postavljanju;
- Obaviješteni ste da nema kanala u načinu rada TV-a;
- želite ažurirati kanale.

1. U načinu rada TV-a, pritisnite  na daljinskom upravljaču i odaberite **Channel > Channel scan** (Kanal > Pretraživanje kanala). Pritisnite **OK/▶** za ulaz.
2. Televizor će postaviti i posložiti kanale sukladno odabranoj zemlji. Pritisnite **▲/▼** za odabir **Country** (Zemlja), i pritisnite **OK/▶** za ulaz. Unesite tvorničku lozinku 1234 ili vlastitu lozinku u slučaju da ste ju promijenili u **System > Lock** (Sustav > Zaključavanje) izborniku. Pritisnite **▲/▼** za odabir države i pritisnite **OK** za potvrdu.
3. Pritisnite **▲/▼** za odabir **Automatic search** (Auto pretraga) i pritisnite **OK/▶** za ulaz.
4. Pritisnite **▲/▼** za odabir **Tuner mode** (Tjunerski režim) i pritisnite **◀/▶** za odabir **Cable** (Kabelska), **Antenna** (Antena) ili **Satellite** (Satelit). *(Napomena: Satellite (Satelit) opcija je dostupna samo kod određenih modela.)*
5. Pritisnite **▲/▼** za odabir drugih opcija za konfiguraciju.
6. Nakon završetka konfiguracije, pritisnite **▼** za odabir **Search** (Pretraga) i pritisnite **OK** za početak pretrage kanala.
7. Pretraga kanala može potrajati nekoliko minuta. Nakon automatske pretrage kanali su poredani unaprijed određenim redoslijedom. Ako želite sakriti ili pomaknuti kanale, pritisnite  na daljinskom upravljaču, odaberite **Channel > Channel organizer** (Kanal > Organizator kanala) i pritisnite **OK/▶** za ulaz.

Zajedničko sučelje

Enkriptirane digitalne TV kanale možete dekodirati pomoću modula i kartice sa zajedničkim sučeljem koje možete nabaviti kod digitalnog TV operatera.

Modul sa zajedničkim sučeljem može omogućiti nekoliko digitalnih usluga ovisno o operatoru i uslugama koje odaberete (primjerice, TV program koji se plaća). Obratite se vašem digitalnom TV operateru za više informacija o uslugama i uvjetima.

Korištenje modula sa zajedničkim sučeljem

UPOZORENJE: Prije umetanja modula sa zajedničkim sučeljem isključite vaš TV prijemnik. Pobrinite se da pratite navedene upute. Pogrešno umetanje modula sa zajedničkim sučeljem može oštetiti modul i vaš TV prijemnik.

1. Praćenjem uputa otisnutih na modulu sa zajedničkim sučeljem pažljivo umetnite modul u utor zajedničkog sučelja na TV prijemniku.
2. Modul gurnite do kraja.
3. Uključite TV prijemnik i pričekajte da se funkcija zajedničkog sučelja aktivira. Ovaj postupak može potrajati nekoliko minuta.

Napomena: Nemojte uklanjati modul sa zajedničkim sučeljem iz utora.

Uklanjanjem modula ćete deaktivirati digitalne usluge.

Pristup uslugama sa zajedničkim sučeljem



Nakon umetanja i pokretanja modula zajedničkog sučelja, pritisnite  na daljinskom upravljaču, odaberite **Channel > Common interface** (Kanal > Zajedničko sučelje) i pritisnite **OK/▶** za ulaz.

Ova mogućnost izbornika je dostupna samo ako je modul sa zajedničkim sučeljem pravilno umetnut i aktiviran. Aplikacije na zaslonu i sadržaj pruža vaš operater digitalne televizije.



Korištenje podnaslova

Za svaki TV kanal možete aktivirati podnaslove. Podnaslovi se emitiraju putem teleteksta ili DVB-T/DVB-C digitalnog emitiranja. Kod digitalnog emitiranja imate dodatnu mogućnost odabira željenog jezika podnaslova.

Uključivanje/isključivanje podnaslova



1. Pritisnite  na daljinskom upravljaču, odaberite **Channel > Subtitle** (Kanal > Prijevod) i pritisnite **OK/▶** za ulaz.
2. Odaberite opciju **Subtitle** (Prijevod), pritisnite **OK/▶** za ulaz, pritisnite **▲/▼** za odabir **On** (Uključeno) ili **Off** (Isključeno) i pritisnite **OK** za potvrdu.
3. Pritisnite **EXIT** ili  za zatvaranje izbornika.

Omogućavanje jezika podnaslova za digitalne TV kanale

1. Pritisnite  na daljinskom upravljaču, odaberite **Channel > Subtitle > Digital subtitle language 1st** (Kanal > Prijevod > Jezik digitaln. prijevoda 1) i pritisnite **OK/▶** za ulaz.
2. Pritisnite **▲/▼** za odabir omiljenog jezika prijevoda i pritisnite **OK** za potvrdu.
3. Pritisnite **▲/▼** za odabir **Digital subtitle language 2nd** (Jezik digitaln. prijevoda 2) i pritisnite **OK/▶** za ulaz.
4. Pritisnite **▲/▼** za odabir sekundarnog jezika prijevoda i pritisnite **OK** za potvrdu.
5. Pritisnite **EXIT** ili  za zatvaranje izbornika.



Rad s prećicama: Pritisnite **SUBT.** na daljinskom upravljaču kako biste izravno odabrali dostupni jezik podnaslova za odabrani digitalni TV program.

Odabir vrste podnaslova za digitalne TV kanale

1. Pritisnite  na daljinskom upravljaču, odaberite **Channel > Subtitle > Subtitle type** (Kanal > Prijevod > Vrsta prijev.) i pritisnite **OK/▶** za ulaz.
2. Pritisnite **▲/▼** za odabir tipa prijevoda i pritisnite **OK** za potvrdu. Možete odabrati **Hearing impaired** (Slabočujne osobe) za prikaz prijevoda za osobe oštećenog sluha s vašim odabranim jezikom.
3. Pritisnite **EXIT** ili  za zatvaranje izbornika.



Uporaba teleteksta

Odabiranje jezika dekodirane stranice

1. Pritisnite  na daljinskom upravljaču, odaberite **Channel > Teletext > Decoding page language** (Kanal > Teletext > Jezik dekod. stranice) i pritisnite **OK/▶** za ulaz.
2. Pritisnite **▲/▼** za odabir ispravne vrste jezika na kojem će se teletext prikazivati i pritisnite **OK** za potvrdu.
3. Pritisnite **EXIT** ili  za zatvaranje izbornika.

Jezik digitalnog teleteksta

Na digitalnim TV kanalima možda ćete moći uživati u usluzi s više početnih stranica teleteksta na raznim jezicima, ovisno o TV kući. Ova funkcija omogućuje vam odabir dostupnog jezika kao primarnog jezika koji se odnosi na drugu početnu stranicu teleteksta.

1. Pritisnite  na daljinskom upravljaču, odaberite **Channel > Teletext > Digital teletext language** (Kanal > Teletext > Jezik digital. teleteksta) i pritisnite **OK/▶** za ulaz.
2. Pritisnite **▲/▼** za odabir jezika i pritisnite **OK** za potvrdu.
3. Pritisnite **EXIT** ili  za zatvaranje izbornika.

Uključenje putem mreže

Ova funkcija omogućuje uključenje TV-a iz stanja čekanja putem mreže. Za uporabu ove funkcije, molimo provjerite:



1. Da je vaš TV povezan na ispravnu kućnu mrežu;
2. Da je željeni upravljač, poput pametnog telefona, povezan na istu mrežu kao i vaš TV;
3. Da je aplikacija koja podržava uključenje TV-a putem mreže, instalirana na upravljač;
4. **Networked standby** (Uključenje iz stanja čekanja putem mreže) je **On** (Uključeno) u izborniku **Network** (Mreža).

Kada je TV u stanju čekanja putem mreže, pomoću aplikacije ga možete uključiti na daljinu.

T-Veza

Koristite ovu funkciju za pretraživanje CEC uređaja priključenih na HDMI utičnice TV prijemnika i omogućite reprodukciju na dodir i odlazak u način pripravnosti na dodir između CEC uređaja.

Omoгуćavanje i onemogućavanje T-veza

1. Pritisnite  na daljinskom upravljaču, odaberite **System > T-Link** (Sustav > T-Veza) i pritisnite **OK/▶** za ulaz.
2. Pritisnite **▲/▼** za odabir **T-Link** (T-Veza) i pritisnite **OK/▶** za ulaz.
3. Pritisnite **▲/▼** za odabir **On** (Uključeno) ili **Off** (Isključeno) i pritisnite **OK** za potvrdu.
4. Pritisnite **EXIT** ili  za zatvaranje izbornika.

Uporaba reprodukcije na dodir

U reprodukciji na dodir, pritiskom gumba za reprodukciju (primjerice) na daljinskom upravljaču za DVD započinje reprodukcija na DVD uređaju, a TV se automatski prebacuje na pravilan odabir prikazujući sadržaj DVD-a.

Uporaba pripravnosti sustava

Ako je sustav u stanju pripravnosti, pritiskom na gumb  (primjerice) na daljinskom upravljaču TV prijemnika, TV prijemnik i svi povezani HDMI uređaji prelaze u način pripravnosti.

Napomena: CEC funkcije ovise o spojenim uređajima i neki uređaji možda neće raditi kako treba kada se spoje na ovaj TV. Više pojedinosti potražite u korisničkom priručniku ili zatražite savjet od proizvođača problematičnog uređaja.

HbbTV

HbbTV (Hibridna TV za širokopojasno emitiranje) je usluga koju pružaju neki emiteri i dostupna je samo na nekim digitalnim TV kanalima. HbbTV dostavlja interaktivnu televiziju putem širokopojasnog interneta. Ove interaktivne značajke se dodaju i obogaćuju standardne digitalne programe i uključuju usluge kao što su digitalni teletext, elektronički programski vodič, igre, glasovanje, specifične informacije koje se odnose na trenutačni program, interaktivno oglašavanje, informacijske časopise, "catch up" TV (opcija "pogledaj propušteno"), itd.

Za uporabu HbbTV-a molimo pobrinite se da je vaš TV povezan na internet i da je HbbTV uključen.

Napomene:

- Emitiranje HbbTV usluga nije dostupno u svim državama.
- Ne možete preuzeti datoteke na vaš TV s funkcijom HbbTV.
- Pružatelj aplikacije ili uvjeti emitiranja mogu privremeno onemogućiti HbbTV aplikaciju.
- Za pristup HbbTV aplikacijama morate povezati svoj TV na internet putem širokopojasne veze. HbbTV aplikacije mogu raditi neispravno ako je mreža neispravna.

Pristup HbbTV

1. Pritisnite  na daljinskom upravljaču, odaberite **System > Advanced settings > HbbTV** (Sustav > Napredne postavke > HbbTV) i pritisnite **OK/▶** za ulaz.
2. Pritisnite **▲/▼** za odabir **On** (Uključeno) i pritisnite **OK** za potvrdu.
Napomena: Kada je HbbTV uključen, možete odabrati HbbTV cookie, kako bi ga uključili ili isključili.
3. Kada namješate TV digitalni kanal koji nudi HbbTV, ovo će vam biti signalizirano naznakom na zaslonu (općenito crveni gumb ali možete koristiti i gumbе u drugim bojama). Pritisnite naznačeni gumb u boji za otvaranje interaktivnih stranica.
4. Koristite **▲/▼/◀/▶** i gumbе u boji za navigaciju kroz HbbTV stranice i pritisnite **OK** za potvrdu.

Deaktiviranje HbbTV

Da biste izbjegli smetnje koje mogu prouzročiti testovi emitiranja HbbTV možete isključiti HbbTV funkciju:

1. Pritisnite  na daljinskom upravljaču, odaberite **System > Advanced settings > HbbTV** (Sustav > Napredne postavke > HbbTV) i pritisnite **OK/▶** za ulaz.
2. Pritisnite **▲/▼** za odabir **Off** (Isključeno) i pritisnite **OK** za potvrdu.

Uporaba EPG-a (Elektronskog programskog vodiča)

EPG je vodič na ekranu koji prikazuje raspored digitalnih TV programa. Možete se kretati njime, odabirati i gledati programe.

1. Pritisnite **GUIDE** na daljinskom upravljaču, pojavljuje se izbornik **Program Guide** (Programski vodič), koji omogućuje dobivanje informacija o trenutnom ili sljedećem programskom sadržaju na svakom kanalu. Krećite se kroz programe pomoću tipki **▲/▼/◀/▶** na daljinskom upravljaču.
2. Odgovarajućim tipkama prikazanim u dnu ekrana pregledavajte EPG.
 - **Filter** (Filtriraj): Filtar programskog vodiča za digitalne TV programe.
- Pritisnite  za prikaz vrste popisa programa.
- Krećite se vrstama programa pomoću tipki **▲/▼** na daljinskom upravljaču.
- Odaberite jednu ili više vrsta, koje želite označiti s popisa vrsta, pritisnite **OK** za odabir ili otkazivanje odabira. Kod odabranih vrsta će se s lijeve strane pojaviti kvačica.
- Pritisnite **▶** za odabir **Apply** (Primijeni) i pritisnite **OK** za potvrdu.
 - **Custom schedule** (Zadani raspored): Pritisnite crvenu tipku za postavljanje rasporeda. Možete odabrati jednu ili više stavki i pritisnite **OK** za uređivanje, zatim dodajte u svoj popis rasporeda.

- **Select date** (Odaberite datum): Pritisnite zelenu tipku za odabir datuma.
 - **Schedule list** (Popis rasporeda): Pritisnite žutu tipku za pregled svog popisa rasporeda.
 - **More detail** (Više detalja): Pritisnite plavu tipku za više detalja.
3. Pritisnite **GUIDE** ili **EXIT** za izlaz iz EPG-a.

Bluetooth funkcija

(* nije dostupno kod nekih modela)

Bluetooth® je standard bežične tehnologije za razmjenu podataka na maloj udaljenosti između Bluetooth uređaja. Možete povezati Bluetooth audio uređaj, miš ili tipkovnicu putem TV-a.

1. Pritisnite  na daljinskom upravljaču, pomaknite se na područje **Settings** (Postavke), odaberite **Settings** (Postavke) i pritisnite **OK** za ulaz.
2. Pomaknite se na područje **Remote & accessories** (Daljinski upravljač i dodaci), odaberite **Add accessory** (Dodaj dodatak) i pritisnite **OK** za ulaz. TV automatski pretražuje Bluetooth uređaje u blizini. Odaberite dostupan uređaj, pritisnite **OK** i slijedite vodič na ekranu za povezivanje.

Napomena: Bluetooth tehnologija (ako je dostupna na vašem TV-u) koristi frekvenciju od 2,4GHz, tako da blizina pristupnih točaka bežičnoj mreži, preusmjerivačima ili mikrovalnoj pećnici može ometati Bluetooth audio prijenos. Ako postoje smetnje u audio prijemu, ponovno pokrenite svoj Bluetooth uređaj kako bi našli frekvenciju s manje smetnji, a ako i dalje imate smetnje približite se svom TV-u ili povećajte razmak između TV-a i izvora smetnji.

Riječ Bluetooth i njegovi logotipi zaštitni su znaci tvrtke Bluetooth SIG, Inc. i njihova uporaba od strane TCL je licencirana. Ostali zaštitni znaci i marke vlasništvo su odgovarajućih tvrtki.

Uključenje odmah

Omogućava uključjenje vašeg TV-a za 4 sekunde iz stanja mirovanja.

Napomena: Ova funkcija može povećati potrošnju struje stanja mirovanja.

1. Pritisnite  na daljinskom upravljaču, odaberite **Settings > Device > Power > Instant power on** (Postavke > Uređaj > Napon > Uključenje odmah) i pritisnite **OK**.
2. Pritisnite **▲/▼** za odabir **On** (Uključen) i pritisnite **OK** za potvrdu.
3. Pritisnite **←** za povratak na početnu stranicu.

Poglavlje 5 - Ostale informacije

Lozinka za roditeljsku kontrolu

- Zadana lozinka je 1234. Možete je promijeniti na novu.
- Super lozinka je 0423. Ako ste zaboravili kôd, upišite super lozinku da zaobiđete sve postojeće kodove.

Pronalaženje kvarova

Molimo, provjerite sljedeći popis prije zahtijevanja servisa.

Nema slike ili zvuka.

- Pobrinite se da je kabel napajanja pravilno umetnut u utičnicu.
- Pobrinite se da je vrsta izvora pravilno postavljena.
- Pobrinite se da je antena pravilno spojena.
- Pobrinite se da glasnoća nije postavljena na minimum ili da zvuk nije stiššan.
- Pobrinite se da slušalice ne budu spojene.
- TV može primati i druge signale osim onog od TV postaja.

Slika nije čista.

- Pobrinite se da je antenski kabel pravilno spojen.
- Provjerite prima li se TV signal ispravno.
- Loša kvaliteta slike može nastati ako su VHS kamera, kamkorder ili drugi periferni uređaj spojeni u isto vrijeme. Isključite jedan od ostalih perifernih uređaja.
- "Naknadna" ili dvostruka slika može nastati zbog opstrukcije antene nastale zbog visokih građevina ili brda. Korištenje izrazito usmjerene antene može popraviti kvalitetu slike.
- Horizontalne točkaste crte prikazane na slikama mogu nastati zbog električnih smetnji, primjerice, sušila za kosu, okolnih neonskih svjetala, itd. Isključite ili uklonite te uređaje.

Slika je pretamna, presvjetla ili ima prejake nijanse.

- Provjerite prilagodbu boje.
- Provjerite postavku svjetline.
- Provjerite funkciju oštine.

Daljinsko upravljanje ne radi.

- Provjerite baterije daljinskog upravljača.
- Osigurajte da prozor senzora za daljinski upravljač na prednjoj strani TV prijemnika nije pod jakim fluorescentnim osvjetljenjem.
- Pokušajte očistiti prozor senzora za daljinski upravljač na prednjoj strani TV prijemnika mekanom krpom.

Ako prethodni prijedlozi ne riješe vaš tehnički problem, pogledajte jamstvenu karticu za informacije o servisu.

Radni uvjeti

Temperatura 5 °C – 35 °C (41 °F – 95 °F)
Relativna vlažnost zraka 20 – 75% (bez kondenzacije)

Uvjeti pohranjivanja

Temperatura -15 °C – 45 °C (5 °F – 113 °F)
Relativna vlažnost zraka 10 – 90% (bez kondenzacije)

Podaci o radio uređaju

- Frekvencijski opseg Bluetooth® odašiljača: 2402 - 2480 MHz
- Snaga Bluetooth® odašiljača: 2dBm (+/- 5dB)
- Frekvencijski opseg 2.4G Wi-Fi odašiljača: 2412 - 2472 MHz
- Snaga 2.4G Wi-Fi odašiljača: 16dBm (+/- 4dB)
- Frekvencijski opseg 5G Wi-Fi odašiljača:
 - Pojas 1: 5180 - 5240 MHz
 - Pojas 4: 5745 - 5825 MHz
- Snaga 5G Wi-Fi odašiljača:
 - Pojas 1: 14dBm (+/- 3dB)
 - Pojas 4: 11dBm (+/- 3dB)
- Frekvencijski opseg DVB-T/T2/C prijemnika: 45 - 858MHz
- Frekvencijski opseg DVB-S/S2 prijemnika: 950 - 2150MHz

* U svim zemljama članicama EU, uporaba spektra 5180 - 5240MHz ograničena je isključivo na zatvorene prostore.

	BE	BG	CZ	DK	DE	EE	IE
	EL	ES	FR	HR	IT	CY	LV
	LT	LU	HU	MT	NL	AT	PL
	PT	RO	SI	SK	FI	SE	UK

OSS napomena

Ovaj proizvod koristi GPL (verzija 2 i 3) i LGPL (verzija 2.1) i MPL (verzija 1.1).

Za slanje upita i zahtjeva za pitanja vezana uz otvoreni izvor, obratite se u najbliži TCL ured.

Ovaj uređaj koristi neke softverske programe koji se distribuiraju pod Independent JPEG grupom.

Ovaj uređaj koristi neke softverske programe koji se distribuiraju pod libpng projektom.

Ovaj uređaj koristi neke softverske programe koji se distribuiraju pod Freetype projektom.

Ovaj uređaj koristi neke softverske programe koji se distribuiraju pod zlib projektom.

Ovaj uređaj koristi neke softverske programe (libxml2, curl, expat, c-areas) koji se distribuiraju pod MIT.

Ovaj uređaj koristi CyberLink za C koji se distribuira pod Open Source projektom.

Ovaj uređaj koristi opensl, xerces koji se distribuiraju pod Apache License projektom.

GPL softver: Linux Kernel, glib, libiconv, gcc libgcc, gcc libstdc++, u-Boot loader, ffmpeg, util-linux-ng, e2fsprogs, wget, iptables

LGPL softver: DFB (DirectFB), gstreamer, gst-plugins-base, gst-plugins-good, gst-plugins-bad, gst-plugins-ugly, gst-ffmpeg, glibc, wpa_supplicant

BSD softver: webp, mng, uriparser

GNU softver: dosfstools

[Pravna izjava] tvrtke TCL – proizvođača ovog TV prijemnika

Zbog raznih mogućnosti uređaja sa SmartTV – uslugama, ali i ograničenja u dostupnosti sadržaja, neke funkcije, aplikacije i usluge možda neće biti dostupne na svim uređajima i u svim regijama. Za značajke SmartTV-a možda će biti potrebni i dodatni vanjski uređaji ili odvojena uplata članarina. Specifične informacije o uređaju i dostupnosti sadržaja potražite na našem web-mjestu. Usluge i dostupnost sadržaja u SmartTV-u podložni su povremenim promjenama bez prethodne najave.

Sav sadržaj i usluge dostupne putem ovog uređaja pripadaju drugim proizvođačima i zaštićeni su zakonima o autorskim pravima, patentnima, trgovačkim znakovima i/ili intelektualnom vlasništvu. Takav sadržaj i usluge pružaju se samo za vašu osobnu, nekomercijalnu upotrebu. Sadržaj i usluge ne smijete koristiti na način koji nije odobren od njegova vlasnika ili pružatelja usluge. Bez ograničenja u gore navedenom, osim ako je tako izričito odobreno od važećeg vlasnika sadržaja ili pružatelja usluge, sav sadržaj i usluge prikazane pomoću ovog uređaja ne smijete mijenjati, kopirati, ponovno izdavati, slati, objavljivati, prenositi, prevoditi, prodavati, izrađivati prerađevine, iskorištava ili distribuirati na bilo koji način ni putem bilo kojeg medija.

OVIME IZRIČITO POTVRĐUJETE I SLAŽETE SE DA ĆETE UREĐAJ KORISTITI NA VLASTITI RIZIK I DA SAMI SNOSITE ODGOVORNOST ZA EVENTUALNO NEZADOVOLJSTVO KVALITETOM, PERFORMANSAMA ILI PRECIZNOŠĆU. OVAJ SADRŽAJ I SAV SADRŽAJ TE USLUGE DRUGIH PROIZVOĐAČA PRUŽA SE "KAKAV JE" BEZ JAMSTVA BILO KAKVE VRSTE, IZRIČITOG ILI PODRAZUMIJEVANOG. TCL SE IZRIČITO ODRIČE SVIH JAMSTAVA I UVJETA U ODNOSU NA UREĐAJ I NA SVE VRSTE SADRŽAJA I USLUGA, BILO IZRIČITO ILI PODRAZUMIJEVANO, ŠTO SE BEZ OGRANIČENJA ODNOSI NA JAMSTVA ZA MOGUĆNOST PRODAJE, ZADOVOLJAVAJUĆU RAZINU KVALITETE, PRIKLADNOST ZA ODREĐENU NAMJENU, PRECIZNOST, TIHI RAD I POŠTIVANJE PRAVA DRUGIH PROIZVOĐAČA. TCL NE JAMČI ZA PRECIZNOST, VALJANOST, PRAVOVREMENOST,

ZAKONITOST ILI CJELOVITOST BILO KOJE VRSTE SADRŽAJA ILI USLUGA DOSTUPNIH PUTEM OVOG UREĐAJA I NE JAMČI DA ĆE UREĐAJ, NJEGOV SADRŽAJ I USLUGE ZADOVOLJITI VAŠE POTREBE ILI DA ĆE NJEGOV RAD I USLUGE BITI NEOMETAN I BEZ GREŠAKA. NI POD KOJIM OKOLNOSTIMA, UKLJUČUJUĆI NEMAR, TCL NEĆE ODGOVARATI UGOVORNO ILI KRIVNOM ZA BILO KAKVA IZRAVNA, NEIZRAVNA, POSEBNA ILI POSLJEDIČNA OŠTEĆENJA, ODVJETNIČKE TROŠKOVE I OŠTEĆENJA U VEZI SA SADRŽANIM PODACIMA, KOJA NASTANU KAO POSLJEDICA KORIŠTENJA UREĐAJA, BILO KOJEG SADRŽAJA ILI USLUGA KOJIMA STE PRISTUPALI VI ILI TREĆA STRANA, ČAK I AKO STE UPOZORENI NA MOGUĆNOST TAKVIH OŠTEĆENJA.

Usluge drugih proizvođača mogu u bilo kojem trenutku i bez najave promijeniti, obustaviti, ukloniti, okončati, prekinuti ili se može onemogućiti pristup i TCL ne jamči za dostupnost sadržaja i usluga u bilo kojem vremenskom razdoblju. Sadržaj i usluge prenose drugi proizvođači putem mreža i naprava za prijenos nad kojima TCL nema nadzor. Bez ograničenja u općenitosti ovog odricanja od odgovornosti, TCL se izričito odriče svake odgovornosti i obveza zbog promjena, prekida, onemogućenja, uklanjanja ili obustave određenih sadržaja ili usluga koje su dostupne putem ovog uređaja. TCL bilo kada i bez najave i obveze može odrediti granice u korištenju ili u pristupanju određenim uslugama ili sadržajima. TCL ne odgovara niti se obvezuje u smislu pružanja korisničke podrške za sadržaje i usluge. Sva pitanja i zahtjeve za popravkom koji se tiču sadržaja ili usluga uputite izravno odgovarajućem dobavljaču usluga i sadržaja.