



## Sigurnost

Uvjerite se da mrežni napon u vašoj kući odgovara naponu naznačenom na identifikacijskoj naljepnici koja je smještena na stražnjoj strani vašeg uređaja. Gdje se mrežni utikač, AC ulaz ili spojnica za uređaj koristi kao uređaj za isključivanje, on će ostati spreman za rad.

Na određenim modelima, svjetlosni indikator je smješten sa strane TV uređaja. Odsustvo svjetlosne indikacije na prednjoj strani ne znači da je TV uređaj potpuno isključen iz napajanja. Da biste potpuno isključili vaš TV uređaj morate izvući mrežni utikač.

Sastavni dijelovi TV uređaja su osjetljivi na toplinu. **Maksimalna temperatura okruženja** ne bi trebala prelaziti **35°** Celzijusa. Nemojte pokrivati otvore na stražnjem dijelu ili na stranama TV uređaja. Ostavite dovoljno prostora oko uređaja tako da omogućite adekvatnu ventilaciju. Postavite uređaj dalje od bilo kojeg izvora toplote (kamin i slično) ili od uređaja koji stvaraju jaka magnetska ili električna polja.

**Vlaga** u prostorijama gdje je uređaj postavljen ne bi smjela prelaziti **75%** vlažnosti. Premještanje uređaja sa hladnog na toplo mjesto može prouzrokovati kondenzaciju na ekranu (i na još nekim komponentama unutar TV uređaja). Pustite kondenzaciju da ispari prije ponovnog uključivanja TV uređaja.

Tipka  ili tipka za **POWER**/ na TV uređaju ili tipka  na daljinskom upravljaču se mogu koristiti za uključivanje uređaja ili za njegovo stavljanje u stanje pripravnosti. Ako **nećete gledati TV duži vremenski period**, isključite ga potpuno tako što ćete izvući utikač iz utičnice za mrežno napajanje.

Za vrijeme **grmljavine**, preporučujemo da isključite TV uređaj iz mreže i antene tako da na njega ne utiču električni ili elektromagnetni udari koji bi ga mogli oštetiti. Iz tog razloga, držite **mrežne utičnice i antenske priključke** dostupnim tako da se mogu **isključiti**, ako to bude potrebno.

**Isključite** odmah TV uređaj ako primijetite da se osjeti **miris paljevine** ili **dima**. Nikad ne smijete, ni pod kojim uslovima, sami otvarati TV uređaj, jer se možete dovesti u opasnost **od strujnog udara** ako to napravite.

## UPOZORENJA

Ovaj uređaj je namijenjen isključivo za upotrebu u domaćinstvima i ne bi trebao imati nikakvu drugu primjenu kao što je upotreba van domaćinstava ili korištenje u komercijalne svrhe.

Ako je vanjski savitljivi kabl ovog proizvoda oštećen, treba da ga zamijeni proizvođač ili njegov ovlašten zastupnik ili pak neka druga kvalificirana osoba kako bi se izbjegla opasnost.

Ostavite više od 10 cm prostora oko TV uređaja kako bi bila omogućena adekvatna ventilacija. Ventilacija ne smije biti otežana pokrivanjem ventilacionih otvora

predmetima poput novina, stolnjaka, zavjesa i sl.

Aparat ne smije biti izložen kapanju ili mlazu vode i zato se na njega ne smiju stavljati nikakvi predmeti napunjeni tečnošću, kao npr. vaze.

Baterije (pakovanje baterija ili baterije koje su postavljene) ne smiju biti izložene prekomjernoj toploti kao što su sunčeva svjetlost, vatra ili slično.

Da biste smanjili rizik od požara ili strujnog udara, nemojte izlagati ovaj aparat kiši ili vlazi.

Nikada nemojte držati TV uređaj na nestabilnom mjestu. TV uređaj bi mogao pasti, uzrokujući ozbiljne lične ozljede ili smrt. Mnoge ozljede, naročito kod djece, se mogu izbjeći time što ćete poduzeti jednostavne mjere predostrožnosti, kao što su:

- Korištenje ormarića ili postolja koje preporučuje proizvođač ovog TV uređaja.
- Korištenje samo onog namještaja koji može sigurno podržati tv uređaj.
- Osigurati da TVuređaj ne prelazi preko ruba namještaja na kojem stoji.
- Ne stavljajte TVuređaj na visoki namještaj ( na primjer ormari ili police za knjige) bez pričvršćivanja i namještaja i TVuređaja za odgovarajuću potporu.
- Ne stavljajte TVuređaj na tkaninu ili druge materijale koji mogu biti smješteni između tv uređaja i namještaja na kojem se nalazi.
- Educirajte djecu po pitanju opasnosti koje prijete u slučaju penjanja na namještaj kako bi dohvatili TVuređaj ili njegove upravljačke tipke.

Ako vaš postojeći TVuređaj drži i ako se premješta, potrebno je primijeniti sve što je gore navedeno.

Oprema s ovim simbolom je u Klasi II ili dvostruko izolirani električni uređaj. Dizajniran je na takav način da ne zahtijeva sigurnosno povezivanje s uzemljenjem. Oprema bez ovog simbola je u Klasi I električnih uređaja. Tu opremu je potrebno spojiti na mrežu utičnicu sa zaštitnim uzemljenjem.



Da bi se spriječio požar, svijeće i druge vrste otvorenog plamena držite uvijek dalje od ovog proizvoda.

Da bi se spriječile povrede, aparat mora biti sigurno pričvršćen na pod/zid u skladu s uputstvima za instalaciju.

Da bi se smanjila opasnost od izloženosti RF (radijskoj frekvenciji), udaljenost pri korištenju ovog aparata bi trebala biti najmanje 100 cm.

## TV ekran

TV ekran koji se koristi u ovom proizvodu je napravljen od stakla. Zato se može razbiti ako vam ispadne ili ako ga udari neki drugi predmet.

TV ekran je proizvod visoke tehnologije koji vam daje fino detaljiziranu sliku. Povremeno se na ekranu mogu pojaviti neaktivni pikseli kao jedna fiksna tačka plave, zelene ili crvene boje. Ovo ne utiče na performanse vašeg proizvoda.

### Njega

Koristite sredstvo za čišćenje stakla kako biste očistili ekran, a mekanu krpu i blagi deterdžent za čišćenje ostatka vašeg uređaja.

**Važno:** Upotreba jakih deterdženata, sredstava na bazi alkohola i abrazivnih proizvoda može oštetiti ekran.

Redovno skidajte prašinu s otvora na stražnjoj i na bočnim stranama. Korištenje razrjeđivača, abrazivnih proizvoda ili sredstava na bazi alkohola može oštetiti vaš TV uređaj. Ako neki predmet ili neka tečnost uđe u uređaj, odmah ga isključite i dajte da ga pregleda ovlaštena osoba. Nikad ne otvarajte uređaj sami jer se možete dovesti u opasnost ili može doći do oštećenja uređaja.

### ESD odredbe

Ovaj aparat zadovoljava kriterije ESD performansi. U slučaju da se aparat ne pokrene u načinu rada Ethernet veze zbog elektrostatickog pražnjenja, interveniranje od strane korisnike će biti potrebno.

### Obavijest o Bluetooth funkciji

Bluetooth® tehnologija (ako je dostupna na vašem TV-u) koristi frekvenciju od 2,4 GHz pa bi stoga neposredna blizina WiFi pristupnih tačaka, rutera ili mikrovalnih pećnica mogla ometati Bluetooth streaming zvuka. Ako se suočite sa prekidima u prijemu zvuka, trebate ponovo pokrenuti vaš Bluetooth uređaj kako biste pronašli frekvenciju s manje smetnji, a ako se problemi nastave trebate ga premjestiti bliže TV-u ili povećati prostor između TV-a i izvora smetnji.

ID deklaracija za Bluetooth: D031897

### Postavljanje TV uređaja na zid

**Upozorenje: Potrebne su dvije osobe za ovu radnju.**

Kako biste obezbijedili sigurnu instalaciju držite se sljedećih sigurnosnih uputstava:

- Provjerite da li zid može držati težinu TV uređaja i konstrukcije za montažu na zid.
- Pridržavajte se uputstava za montiranje koja su isporučena uz nosač za montažu na zid. Kod određenih modela morate zavrnuti šestougaone VESA glave vijaka za montiranje na zid (i vijke) koji dođu uz uređaj u matice za nosač za montažu na zid na stražnjoj strani uređaja prije nego što ga montirate na zid.
- TV uređaj mora biti instaliran na vertikalni zid.
- Pobrinite se da koristite samo vijke koji odgovaraju

materijalu od kojeg je zid napravljen.

- Pobrinite se da su kablovi smješteni tako da nema opasnosti da se spotakne na njih.

Sva ostala sigurnosna uputstva koja važe za naše TV uređaje se takođe ovdje primjenjuju.

### Korisnički priručnik za više proizvoda

Funkcije opisane u ovom priručniku su zajedničke za većinu modela. Možda neke funkcije nisu dostupne na vašem TV uređaju/ili vaš TV možda uključuje funkcije koje nisu opisane u ovom priručniku za korisnika. Ilustracije u priručniku se mogu razlikovati od stvarnog proizvoda. Molimo pogledajte stvarni proizvod.

**Informacije za korisnike u vezi odlaganja stare opreme i baterija.****[Evropska unija]**

Proizvodi

Ovi simboli ukazuju na to da se dotrajala električna i elektronska oprema i dotrajale baterije koje imaju ovaj simbol ne smiju odlagati s ostalim otpadom domaćinstva. Umjesto toga, te proizvode treba odnijeti u odgovarajuće stanice za prikupljanje radi reciklaže električne i elektronske opreme, kao i baterija kako bi se ispravno obradili, obnavljali i reciklirali u skladu sa zakonom u vašoj zemlji i s Direktivama 2012/19/EU, 2006/66/EC i 2008/12/EC.



Baterije

Pravilnim odlaganjem ovih proizvoda pomažete da se očuvaju prirodni resursi i pomažete u sprječavanju negativnih efekata po okoliš i ljudsko zdravlje koji se inače mogu ugroziti nepravilnim tretmanom otpada ovih proizvoda.

Za više informacija o mjestima za prikupljanje i recikliranje ovih proizvoda kontaktirajte lokalni ured u svojoj općini, komunalno preduzeće ili prodavnicu u kojoj ste kupili proizvod.

**Obavijest:**

Znak Pb ispod simbola za baterije ukazuje na to da ova baterija sadrži olovo.

Mogu se primjenjivati i kazne zbog nepravilnog odlaganja ovog otpada u skladu sa zakonodavstvom određene države.

**[Poslovni korisnici]**

Ako želite odložiti ovaj proizvod molimo kontaktirajte dobavljača proizvoda i provjerite odredbe i uslove kupoprodajnog ugovora.

**[Druge zemlje izvan Evropske unije]**

Ovi simboli važe samo za Evropsku uniju. Ako želite odložiti ove stavke, uradite to u skladu s važećim lokalnim zakonodavstvom i drugim propisima u vašoj zemlji kako biste ispravno tretirali staru električnu opremu i baterije.

**Poštovani korisniče,**

Ovim TCL izjavljuje da je ovaj uređaj u skladu s Direktivom 2014/53/EU. Cijeli tekst EU izjave o usklađenosti je dostupan na sljedećoj internet adresi: [www.thomson.tv.eu](http://www.thomson.tv.eu).

TCL Operations Polska Sp. z o.o.  
ul. A. Mickiewicza 31/41  
96-300 Żyrardów, Poland

Adresa e-pošte: [zyeee@tcl.com](mailto:zyeee@tcl.com)

*Crteži i ilustracije u ovom priručniku za korisnika su tu samo kao referenca i mogu se razlikovati od izgleda stvarnog proizvoda. Dizajn i specifikacije proizvoda se mogu mijenjati bez prethodne najave.*

Važne informacije .....	1	HbbTV .....	12
<b>Poglavlje 1 - Povezivanje</b>		HbbTV pristup .....	13
Priključite napajanje i antenu .....	5	HbbTV deaktivacija .....	13
Povežite Blu-ray disk uređaj, HD konzola za igre, HD kamkorder, slušalice, CI modul .....	5	Korištenje EPG (elektronski programski vodič) ...	13
Povežite na internet .....	6	Bluetooth funkcija .....	13
		Instantno uključivanje .....	14
<b>Poglavlje 2 - Prvi koraci</b>		<b>Poglavlje 5 - Druge informacije</b>	
Funkcije daljinskog upravljača .....	7	Lozinka za roditeljski nadzor .....	15
Postavljanje baterija .....	7	Rješavanje problema .....	15
Ekskluzivni daljinski upravljač .....	8		
Postavljanje baterija .....	8		
Uključite i isključite TV .....	9		
Početno podešavanje .....	9		
<b>Poglavlje 3 - Osnovne TV operacije</b>			
Pristup kanalima .....	10		
Gledanje povezanih uređaja .....	10		
Podešavanje jačine zvuka .....	10		
Pristup Android TV početnoj stranici .....	10		
Pristup T-Launcher .....	10		
Korištenje menija za TV postavke .....	10		
<b>Poglavlje 4 - Korištenje više mogućnosti vašeg TV-a</b>			
Instaliranje kanala .....	11		
Zajedničko sučelje .....	11		
Korištenje modula zajedničkog sučelja .....	11		
Pristup uslugama zajedničkog sučelja .....	11		
Korištenje titlova .....	11		
Uključivanje/isključivanje titla .....	11		
Omogućavanje jezika za titl na digitalnim TV kanalima .....	11		
Izbor vrste titla na digitalnim TV kanalima.....	12		
Korištenje Teleteksta .....	12		
Odabir jezika za dekodiranje stranice .....	12		
Jezik teleteksta za digitalne kanale .....	12		
Umreženo buđenje .....	12		
T-Link .....	12		
Uključivanje i isključivanje T-Linka .....	12		
Korištenje reprodukcije jednim dodirrom .....	12		
Korištenje sistema pripravnosti .....	12		

# Poglavlje 1 - Povezivanje

## Priključite napajanje i antenu

Da biste uključili TV nakon spajanja napojnog kabla, pritisnite  $\odot$  ili tipku za **POWER**/ $\odot$ .

*Bilješke:*

- Mjesto gdje je smještena utičnica za napajanje varira ovisno o modelu. Na nekim modelima morate prvo uključiti prekidač za napajanje.
- Isključite napojni kabl prije povezivanja uređaja.

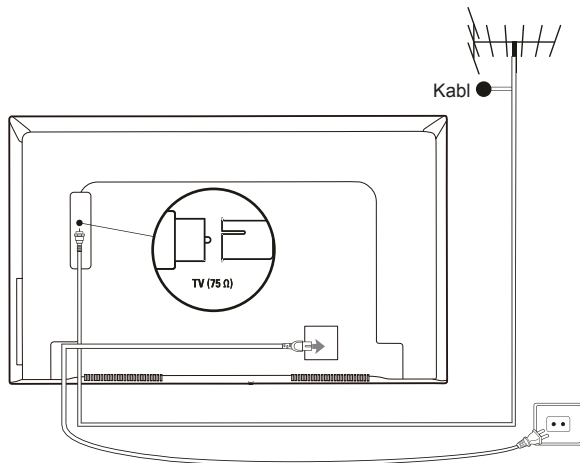

**Povežite Blu-ray disk uređaj, HD konzola za igre, HD kamkorder, slušalice, CI modul**

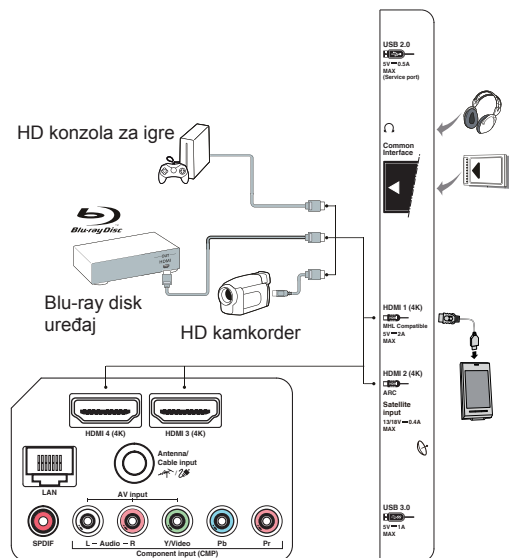

## Povežite na internet

*Napomena: Sljedeća uputstva predstavljaju samo uobičajene načine povezivanja vašeg TV-a na žičnu ili bežičnu mrežu. Metod povezivanja se može razlikovati u ovisnosti o vašoj aktualnoj mrežnoj konfiguraciji. Ako imate bilo kakvih pitanja o vašoj kućnoj mreži, obratite se pružaocu internet usluga.*

### Žična veza

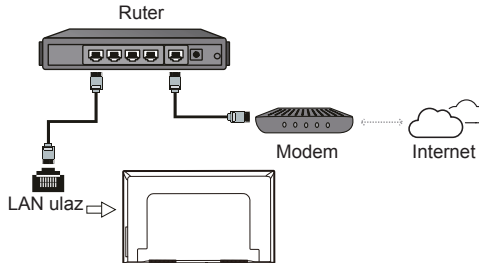

### Bežična veza

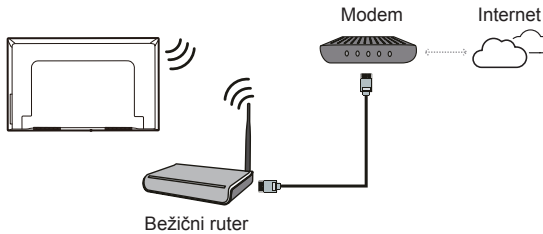

#### Bilješke:

- Vaš TV možda nema sve priključke koji su vidljivi na gornjem dijagramu. Broj USB i HDMI ulaza može varirati u skladu s TV modelom.
- Lokacije tipki i priključaka mogu varirati u skladu s TV modelom.
- USB priključci služe za unos podataka sa USB diskova i za povezivanje drugih odgovarajućih USB uređaja gdje je to primjenjivo. Vanjski HDD pogoni bez vlastitog napajanja energijom moraju biti spojeni na USB priključak koji je označen sa 1A strujnim izlazom.
- Svi USB uređaji moraju biti direktno povezani na TV uređaj bez produžnih kablova. U slučaju gdje je potreban produžni kabl, preporučuje se maksimalna dužina od 50 cm. Produžni kablovi veće dužine treba da imaju feritne perle (prigušivače).
- ARC (kanal za povrat zvuka) funkcija je podržana samo na HDMI ulazu koji je identifikovan sa ARC. Za korištenje ARC funkcije, prvo uključite funkciju T-Link kao što je opisano u odjeljku T-Link.
- Kompatibilnost s uređajima koji podržavaju MHL funkciju omogućava vam povezivanje mobilnog uređaja na HDMI ulaz u TV aparatu koji je označen kao MHL kompatibilan.
- Preporučuje se korištenje HDMI kablova visokog kvaliteta s dobrom zaštitom kako bi se izbjegle moguće interferencije.
- Molimo vas da koristite slušalice sa TRS priključkom od 3,5 mm. Prekomjeran zvučni pritisak sa slušalica može uzrokovati gubitak sluha.

## Funkcije daljinskog upravljača

Većina funkcija na televizoru su dostupne preko menija koji se pojave na ekranu. Daljinski upravljač koji je isporučen uz vaš uređaj možete koristiti za navigaciju kroz menije te da konfigurirate sve opšte postavke.

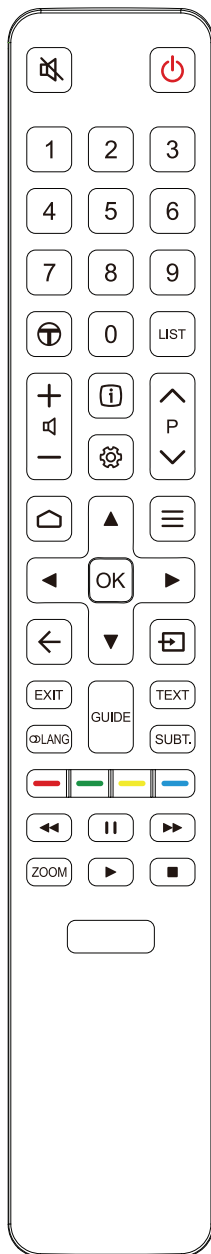

- Za isključivanje i uključivanje zvuka.
- Pripravnost/otkaži pripravnost.
- Numeričke tipke** Za unos brojeva kanala ili cifara.
- Da pristupite ili napustite T-Launcher.
- LIST** Za prikaz popisa kanala.
- Za kontrolu jačine zvuka.
- Za prikaz programskih informacije, ako su dostupne.
- Za prikaz menija Postavke.
- P** Za mijenjanje kanala.
- Da pristupite Android TV početnoj stranici.
- Za prikaz menija Opcije.
- Tipke za kretanja.
- OK** Za potvrdu unosa ili odabira.
- Za povrat na prethodni meni ili za napuštanje aplikacije.
- Za odabir ulaznog izvora.
- EXIT** Za izlaz iz menija za postavke.
- LANG** Za odabir tipa zvuka koji je dostupan za odabrani analogni TV program; za odabir audio jezika dostupnog za odabrani digitalni TV program.
- GUIDE** Za uključivanje ili isključivanje Elektronskog programskog vodiča (dostupno samo za digitalne kanale).
- TEXT** Za uključivanje i isključivanje teleteksta.
- SUBT.** Za odabir jezika titla dostupnog za odabrani digitalni TV program.
- Tipke u bojama**
  - Za pokretanje brzog premotavanja nazad.
  - Za pauziranje reprodukcije.
  - Za pokretanje brzog premotavanja naprijed.
- ZOOM** Za odabir načina prikaza ekrana.  
*Napomena: Preporučljivo je da koristite način rada preko cijelog ekrana. Nemojte koristiti prikaz s crnim trakama na obje strane slike (kao što je 4:3) tokom dužeg vremena; inače, TV ekran bi se mogao trajno oštetiti.*
  - Za pokretanje reprodukcije.
  - Za zaustavljanje reprodukcije.

### Postavljanje baterija



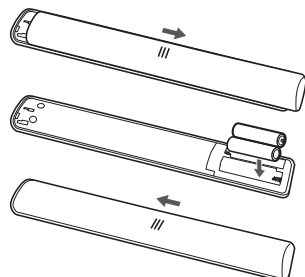









1. Pritisnite da otvorite stražnji poklopac kao što je prikazano.
2. Umetnite dvije AAA baterije u skladu sa polaritetima označenim na kućištu za baterije.
3. Vratite stražnji poklopac na njegovo mjesto kao što je prikazano.



*Napomena: Tip daljinskog upravljača može biti izmijenjen bez prethodne obavijesti.*

## Ekskluzivni daljinski upravljač



-  Za isključivanje i uključivanje zvuka.
-  Pripravnost/otkaži pripravnost.
-  Za kontrolu jačine zvuka.
-  Da pristupite ili napustite T-Launcher.
-  Za uključivanje funkcije miša.
-  Za mijenjanje kanala.
-  Da pristupite Android TV početnoj stranici.
-  Za odabir ulaznog izvora.
-  Tipke za kretanja.
- OK** Za potvrdu unosa ili odabira.
-  Za povrat na prethodni meni ili za napuštanje aplikacije.
-  Za prikaz menija Opcije.
-  Za otvaranje virtualne tastature daljinskog upravljača kad je dostupna.
-  Za uključivanje glasovne funkcije. *(Dostupna je samo kada je mrežna veza normalna.)*

*Napomena: Ovaj daljinski upravljač je dostupan samo za odabrane modele. Tip daljinskog upravljača može biti izmijenjen bez prethodne obavijesti.*

## Postavljanje baterija

1. Držite donji dio daljinskog upravljača, koristite plastični predmet u obliku kovanice da okrenete prekidač u položaj „Otvoreno“ kao što je prikazano.
2. Povucite poklopac za baterije prema van.
3. Umetnite dvije AAA baterije u skladu sa polaritetima označenim na kućištu za baterije.
4. Vratite poklopac za baterije na njegovo mjesto i koristite plastični predmet u obliku kovanice da okrenete prekidač u položaj „Zatvoreno“.

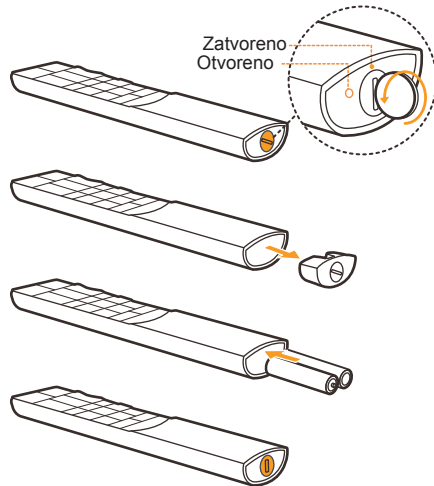



**Važno:**

Baterije ne smiju biti izložene pretjeranoj toplini kao što su sunčeva svjetlost, vatra i sl. Izvadite baterije kada daljinski upravljač neće biti u upotrebi tokom dužeg vremena. Baterije koje su ostavljene u opremi mogu uzrokovati oštećenje uslijed propadanja i korozivnog curenja, što će poništiti garanciju.

U cilju zaštite okoliša koristite lokalna postrojenja za recikliranje da biste odložili baterije. Korištene baterije odložite u skladu s uputstvima.

**OPREZ:** Opasnost od eksplozije postoji ako se baterije zamijene pogrešnim tipom. Zamijenite samo istim ili ekvivalentnim tipom baterija koje preporučuje proizvođač opreme.

Ako su baterije u daljinskom upravljaču ispražnjene, možete koristiti tipke na vašem TV uređaju. One imaju sljedeće funkcije:

Za modele s dolje navedenim tipkama na uređaju:

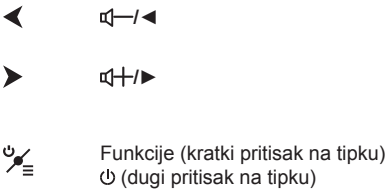

Za modele s dolje navedenim tipkama na uređaju:

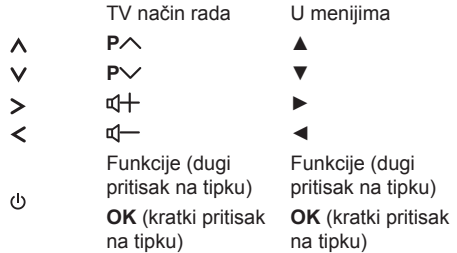

## Uključite i isključite TV

1. Kada je napojni kabl priključen, TV će biti direktno uključen ili će biti u režimu pripravnosti. Ako je TV u režimu pripravnosti, pritisnite tipku **POWER**/ na uređaju ili tipku na daljinskom upravljaču kako biste ga uključili.
2. Za postavljanje TV-a u režim pripravnosti, pritisnite tipku na daljinskom upravljaču. TV uređaj ostaje uključen, ali s malom potrošnjom energije.
3. Da biste isključili TV, izvucite mrežni utikač iz mrežne utičnice.

(\* Na određenim modelima, morate prvo uključiti prekidač za napajanje.)

## Početo podešavanje

Prvi put kada uključite aparat, ekran s porukom **Welcome** (Dobro došli) se pojavljuje, koji vas vodi kroz inicijalni proces podešavanja. Slijedite uputstva na ekranu da biste završili proces inicijalnog postavljanja kao što je podešavanje jezika, povezivanje na mrežu, pretraživanje kanala i još mnogo toga. Tokom svakog koraka, ili izvršite odabir ili preskočite dati korak. Ako preskočite korak, kasnije možete izvršiti podešavanje iz menija za postavke.

*Napomena: Ako je traženje kanala rezultiralo samo analognim kanalima, mogući uzrok je loše emitiranje i stoga nije pokriveno garancijom proizvođača. Proizvođači se ne mogu smatrati odgovornim zbog nedostatka ili lošeg emitiranja u nekim područjima.*

## Poglavlje 3 - Osnovne TV operacije

### Pristup kanalima

**Upotreba numeričkih tipki:** pritisnite odgovarajuće numeričke tipke na daljinskom upravljaču da biste pristupili kanalima.

**Korištenje P/V tipki:** pritisnite tipke P/V na daljinskom upravljaču ili odgovarajuće tipke na TV uređaju da se pomjerate kroz kanale.

**Korištenje tipke LIST:** pritisnite tipku LIST na daljinskom upravljaču da biste prikazali popis kanala i pritisnite ▲/▼/◀/▶ i OK da odaberete kanale.

### Gledanje povezanih uređaja

Pritisnite □ na daljinskom upravljaču da prikazete listu izvora. Pritisnite ▲/▼ da odaberete TV ili druge ulazne izvore i pritisnite OK da potvrdite.

Možete takođe pritisnuti □ na daljinskom upravljaču da prikazete početnu stranicu, pritisnite ▲/▼ za pomak na područje **Source** (Izvor), potom pritisnite ◀/▶ i OK da odaberete ulazni izvor.

### Podešavanje jačine zvuka

**Kontrola jačine zvuka:** pritisnite tipke 🔊/— na daljinskom upravljaču ili odgovarajuće tipke na TV aparatu da pojačate ili stišate jačinu zvuka.

**Isključivanje zvuka:** pritisnite tipku 🔇 da privremeno isključite zvuk. Pritisnite ponovo ovu tipku ili tipku 🔊 da vratite zvuk.

### Pristup Android TV početnoj stranici

Omogućava vam da uživate u internet aplikacijama (aplikacije) i naročito prilagođenim internet stranicama, te obavlja sistemске postavke za vaš TV. Upravljanje možete obavljati preko TV daljinskog upravljača.

#### UPOZORENJE:

- Konfigurirajte mrežne postavke prije korištenja Smart TV aplikacija.
- Moguće je da dođe do sporih odziva i/ili prekida, zavisno od stanja vaše mreže.
- Ako iskusite problem prilikom korištenja neke od aplikacija, obratite se davaocu sadržaja.
- U skladu s okolnostima davaoca sadržaja, ažuriranja neke od aplikacija ili sama aplikacija se mogu obustaviti.
- Ovisno od propisa u vašoj zemlji, neke aplikacije mogu imati ograničenu uslugu ili možda neće biti podržane.
- Promjene u sadržaju aplikacije se mogu napraviti bez prethodne najave od strane pružaoca usluge.

1. Pritisnite □ na daljinskom upravljaču da bi se prikazala Android TV početna stranica.
2. Pritisnite ▲/▼/◀/▶ i OK da uđete u željene aplikacije, funkcije ili postavke.

3. Pritisnite ← da se vratite na početnu stranicu.

*Napomena: Obzirom da je za povezivanje na internet potrebno neko vrijeme, preporučljivo je da sačekate par minuta prije korištenja Smart TV funkcije nakon aktiviranja TV-a iz stanja pripravnosti.*

### Pristup T-Launcher

Omogućava vam da uživate u internet aplikacijama (aplikacije) i video sadržajima.

1. Pritisnite T na daljinskom upravljaču da bi se prikazao T-Launcher.
2. Pritisnite ▲/▼/◀/▶ i OK da uđete u željene aplikacije ili video sadržaje.
3. Pritisnite ← da se vratite na pokretač.
4. Pritisnite T još jednom da napustite pokretač.

### Korištenje menija za TV postavke

Omogućava vam podešavanje TV postavki, kao što su slika i zvuk.



1. Pritisnite ⚙ na daljinskom upravljaču da prikazete meni Postavke.
2. Pritisnite ▲/▼ da odaberete željenu stavku, zatim pritisnite OK/▶ da biste ušli u pripadajući podmeni.
3. U podmenijima, pritisnite ▲/▼ da odaberete opcije menija, zatim pritisnite OK/▶ da biste ušli u popis opcija, interfejs za podešavanje ili pripadajući podmeni.
4. Pritisnite ← da se vratite na prethodni meni.
5. Pritisnite EXIT ili ✖ da zatvorite meni.

*Napomena: Možete takođe pritisnuti ≡ na daljinskom upravljaču, odaberite **Settings** (Postavke) (ako je dostupno) i pritisnite OK da biste ušli u meni Postavke. Neke opcije možda neće biti dostupne za određene izvore signala.*

## Instaliranje kanala

Ovaj odjeljak opisuje način na koji ćete automatski pretražiti i pohraniti kanale. To se može uraditi u bilo kojem od dolje navedenih slučajeva:

- preskočili ste korak za instaliranje kanala u inicijalnim postavkama;
- prikazano vam je da nema kanala u TV načinu rada;
- želite ažurirati vaše kanale.

1. U TV načinu rada, pritisnite  na daljinskom upravljaču i odaberite **Channel > Channel scan** (Kanal > Pretraživanje kanala). Pritisnite **OK/▶** da biste ušli.
2. TV instalira i uređuje kanale u skladu s vašom zemljom. Pritisnite **▲/▼** da odaberete **Country** (Država), i pritisnite **OK/▶** da biste ušli. Unesite zadanu lozinku 1234 ili vašu lozinku u slučaju da ste promijenili lozinku u meniju **System > Lock** (Sistem > Zaključaj). Pritisnite **▲/▼** da odaberete vašu zemlju i pritisnite **OK** da potvrdite.
3. Pritisnite **▲/▼** da odaberete **Automatic search** (Automatsko pretraživanje), zatim pritisnite **OK/▶** da biste ušli.
4. Pritisnite **▲/▼** da odaberete **Tuner mode** (Način rada prijemnika) i pritisnite **◀/▶** da odaberete **Cable** (Kablovski), **Antenna** (Antenski) ili **Satellite** (Satelitski). (*Napomena: Satellite* (Satelitski) *opcija je dostupna samo kod odabranih modela.*)
5. Pritisnite **▲/▼** da odaberete druge opcije za konfiguraciju.
6. Po završetku konfiguracije pritisnite **▼** da odaberete **Search** (Tražite) i pritisnite **OK** da pokrenete skeniranje kanala.
7. Pretraga kanala može trajati nekoliko minuta. Nakon automatske pretrage, kanali su poredani prema već unaprijed utvrđenom redoslijedu. Ako želite sakriti ili premjestiti kanale, pritisnite  na daljinskom upravljaču, odaberite **Channel > Channel organizer** (Kanal > Organizator kanala) i pritisnite **OK/▶** da biste ušli.

## Zajedničko sučelje

Kodirani digitalni TV kanali se mogu dekodirati pomoću modula zajedničkog sučelja i kartice koju isporučuje operater za usluge digitalne TV.

Modul zajedničkog sučelja može omogućiti nekoliko digitalnih usluga, zavisno od operatera i usluga koje izaberete (na primjer, plaćena TV). Kontaktirajte vašeg operatera za usluge digitalne TV radi više informacija o uslugama i uslovima.

### Korištenje modula zajedničkog sučelja

**UPOZORENJE:** Isključite TV prije umetanja modula zajedničkog sučelja. Budite sigurni da se pridržavate uputstava koja su opisana u nastavku.

### **Pogrešno umetanje modula zajedničkog sučelja može oštetiti i modul i vaš TV.**

1. Pridržavajući se uputstava ispisanih na modulu zajedničkog sučelja, nježno umetnite modul u utor zajedničkog sučelja na TV-u.
2. Gurnite modul unutra do kraja.
3. Uključite TV i sačekajte da funkcija zajedničkog sučelja bude aktivirana. To može potrajati nekoliko minuta.

*Napomena: Nemojte uklanjati modul zajedničkog sučelja iz utora. Uklanjanje modula će deaktivirati digitalne usluge.*



### Pristup uslugama zajedničkog sučelja

Nakon umetanja i aktiviranja modula zajedničkog interfejsa, pritisnite  na daljinskom upravljaču, odaberite **Channel > Common interface** (Kanal > Zajednički interfejs) i pritisnite **OK/▶** da biste ušli. Ova opcija izbornika je dostupna samo kada je modul zajedničkog sučelja pravilno umetnut i aktiviran. Aplikacije na ekranu i sadržaj su osigurani od strane vašeg operatera za usluge digitalne TV.



## Korištenje titlova

Možete uključiti titlove za svaki TV kanal. Titlovi se emitiraju preko teleteksta ili putem DVB-T/DVB-C digitalnog emitiranja. Kod digitalnog emitiranja, imate dodatnu opciju da odaberete željeni jezik titla.

### Uključivanje/isključivanje titla



1. Pritisnite  na daljinskom upravljaču, odaberite **Channel > Subtitle** (Kanal > Titl) i pritisnite **OK/▶** da biste ušli.
2. Odaberite opciju za **Subtitle** (Titl), pritisnite **OK/▶** da biste ušli, pritisnite **▲/▼** da odaberete **On** (Uključeno) ili **Off** (Isključeno) i pritisnite **OK** da potvrdite.
3. Pritisnite **EXIT** ili  da zatvorite meni.

### Omogućavanje jezika za titl na digitalnim TV kanalima

1. Pritisnite  na daljinskom upravljaču, odaberite **Channel > Subtitle > Digital subtitle language 1st** (Kanal > Titl > Prvi jezik digitalnog titla) i pritisnite **OK/▶** da biste ušli.
2. Pritisnite **▲/▼** da odaberete jezik titla kao vaš željeni jezik i pritisnite **OK** da potvrdite.
3. Pritisnite **▲/▼** da odaberete **Digital subtitle language 2nd** (Drugi jezik digitalnog titla) i pritisnite **OK/▶** da biste ušli.
4. Pritisnite **▲/▼** da odaberete drugi jezik titla i pritisnite **OK** da potvrdite.
5. Pritisnite **EXIT** ili  da zatvorite meni.



**Operacije s kraticama:** Pritisnite **SUBT.** na daljinskom upravljaču da biste direktno odabrali jezik titla koji je dostupan za odabrani digitalni TV program.

### Izbor vrste titla na digitalnim TV kanalima

1. Pritisnite  na daljinskom upravljaču, odaberite **Channel > Subtitle > Subtitle type** (Kanal > Titt > Vrsta titla) i pritisnite **OK/▶** da biste ušli.
2. Pritisnite **▲/▼** da odaberete vrstu titla i pritisnite **OK** da potvrdite. Možete odabrati opciju **Hearing Impaired** (Osobe sa oštećenim sluhom) da prikazete titlove za osobe s oštećenim sluhom za vaš odabrani jezik.
3. Pritisnite **EXIT** ili  da zatvorite meni.



## Korištenje Teleteksta

### Odabir jezika za dekodiranje stranice

1. Pritisnite  na daljinskom upravljaču, odaberite **Channel > Teletext > Decoding page language** (Kanal > Teletext > Jezik dekodiranja stranice) i pritisnite **OK/▶** da biste ušli.
2. Pritisnite **▲/▼** da odaberete odgovarajuću vrstu jezika na kojem će se teletext prikazivati i pritisnite **OK** da potvrdite.
3. Pritisnite **EXIT** ili  da zatvorite meni.

### Jezik teleteksta za digitalne kanale

Na digitalnim TV kanalima, ovisno o emiteru, moguće je da ćete imati mogućnost da uživate u usluzi s višestrukim početnim stranicama teleteksta na različitim jezicima. Ova funkcija vam omogućava da odaberete neki od dostupnih jezika kao primarni jezik, koji se odnosi na različite početne stranice teleteksta.

1. Pritisnite  na daljinskom upravljaču, odaberite **Channel > Teletext > Digital teletext language** (Kanal > Teletext > Jezik digitalnog teleteksta) i pritisnite **OK/▶** da biste ušli.
2. Pritisnite **▲/▼** da odaberete jezik i pritisnite **OK** da potvrdite.
3. Pritisnite **EXIT** ili  da zatvorite meni.

## Umreženo buđenje

Ova funkcija vam omogućava da uključite vaš TV iz režima pripravnosti preko mreže. Za korištenje ove funkcije, uvjerite se da je:



1. vaš TV povezan na efektivnu kućnu mrežu;
2. željeni upravljač, kao što je pametni telefon, povezan na istu mrežu kao i vaš TV;
3. aplikacija koja podržava funkciju umreženo buđenje, instalirana u upravljaču;
4. **Networked standby** (Umreženost u pripravnosti) je postavljeno na **On** (Uključeno) u **Network** (Mreža) meniju.

Kada je TV u režimu umreženosti u pripravnosti, možete koristiti aplikaciju da probudite TV iz daljine.

## T-Link

Koristite ovu funkciju za traženje CEC uređaja koji su povezani na HDMI priključke u vašem TV-u i omogućite reprodukciju jednim dodirom i pripravnost jednim dodirom između CEC uređaja.

### Uključivanje i isključivanje T-Linka

1. Pritisnite  na daljinskom upravljaču, odaberite **System > T-Link** (Sistem > T-Link) i pritisnite **OK/▶** da biste ušli.
2. Pritisnite **▲/▼** da odaberete **T-Link** (T-Link) i pritisnite **OK/▶** da biste ušli.
3. Pritisnite **▲/▼** da odaberete **On** (Uključeno) ili **Off** (Isključeno) i pritisnite **OK** da potvrdite.
4. Pritisnite **EXIT** ili  da zatvorite meni.

### Korištenje reprodukcije jednim dodirom

Pomoću reprodukcije jednim dodirom, pritiskom tipke "play" (reproduciraj) na (na primjer) daljinskom upravljaču od DVD-a pokreće se reprodukcija na DVD uređaju i TV se automatski prebacuje na tačan izvor, prikazujući sadržaj na DVD-u.

### Korištenje sistema pripravnosti

Pomoću sistema pripravnosti, pritiskom tipke  na (na primjer) daljinskom upravljaču od TV-a, vaš TV i svi povezani HDMI uređaji se prebacuju u režim pripravnosti.

*Napomena: CEC funkcije zavise od uređaja koji su povezani i moguće je da neki uređaji možda neće međusobno saradivati ispravno kada su povezani na ovaj TV. Trebali biste konsultovati priručnik za korisnika ili se obratiti proizvođaču problematičnih uređaja radi daljih informacija.*

## HbbTV

HbbTV (Hibridno emitiranje širokopojasne TV) je usluga koju nude određeni emiteri i dostupna je samo na nekim digitalnim TV kanalima. HbbTV dostavlja interaktivnu televiziju preko širokopojasnog interneta. Ove interaktivne funkcije su dodane i obogaćuju normalne digitalne programe, te uključuju usluge kao što su digitalni teletext, elektronski programski vodič, igre, glasanje, specifične informacije vezane za trenutni program, interaktivno reklamiranje, informativni časopisi, propušteni TV program itd.

Za korištenje HbbTV osigurajte da vaš TV bude povezan na internet i da je HbbTV uključeno.

**Bilješke:**

- HbbTV usluge su zavisne od emitiranja ili od zemlje i mogu biti nedostupne u vašem području.
- Ne možete preuzimati datoteke na vaš TV pomoću funkcije HbbTV.
- Pružalac aplikacije ili uslovi koji se odnose na emitiranje mogu uzrokovati da HbbTV aplikacija bude nedostupna momentalno.
- Za pristup HbbTV aplikacijama morate povezati vaš TV na internet preko širokopojasnog linka. HbbTV aplikacije možda neće raditi ispravno u slučaju problema s mrežom.

**HbbTV pristup**

1. Pritisnite  na daljinskom upravljaču, odaberite **System > Advanced settings > HbbTV** (Sistem > Napredne postavke > HbbTV) i pritisnite **OK/▶** da biste ušli.
2. Pritisnite **▲/▼** da odaberete **On** (Uključeno) i pritisnite **OK** da potvrdite.  
*Napomena: kada je HbbTV uključen, možete odabrati HbbTV cookie da biste ga uključili ili isključili.*
3. Kada podesite na TV digitalni kanal koji nudi HbbTV, to će vam biti signalizirano putem indikacije na ekranu (generalno crvena tipka, ali i tipke u drugim bojama također mogu biti korištene). Pritisnite tipku naznačene boje da otvorite interaktivne stranice.
4. Koristite **▲/▼/◀/▶** i tipke u bojama da se krećete kroz HbbTV stranice i pritisnite **OK** da potvrdite.

**HbbTV deaktivacija**

Da biste izbjegli smetnje koje mogu biti izazvane uslijed testiranja HbbTV emitiranja, možete isključiti funkciju HbbTV:

1. Pritisnite  na daljinskom upravljaču, odaberite **System > Advanced settings > HbbTV** (Sistem > Napredne postavke > HbbTV) i pritisnite **OK/▶** da biste ušli.
2. Pritisnite **▲/▼** da odaberete **Off** (Isključeno) i pritisnite **OK** da potvrdite.

**Korištenje EPG (elektronski programski vodič)**

EPG je vodič na ekranu koji prikazuje raspoređene digitalne TV programe. Možete se kretati, birati i gledati programe.

1. Pritisnite **GUIDE** na daljinskom upravljaču, izbornik **Program Guide** (Programski vodič) će se pojaviti, koji će vam omogućiti da dobijete informacije o trenutnom ili narednom programu koji se reproducira na svakom kanalu. Krećite se kroz različite programe pomoću tipki **▲/▼/◀/▶** na daljinskom upravljaču.

2. Koristite odgovarajuće tipke koje su prikazane na dnu ekrana da vidite EPG.
  - **Filter** (Filter): Filter programskog vodiča za digitalne TV programe.
  - Pritisnite  da prikazete vrstu popisa programa.
  - Krećite se kroz razne vrste pomoću tipki **▲/▼** na daljinskom upravljaču.
  - Odaberite jednu ili više vrsta, koje želite istaknuti iz popisa Tip, pritisnite **OK** da odaberete ili da poništite odabir. Znak potvrde će se pojaviti s lijeve strane vrste kada je odabrana.
  - Pritisnite **▶** da odaberete **Apply** (Primijeni) i pritisnite **OK** da potvrdite.
    - **Custom schedule** (Prilagodi raspored): Pritisnite crvenu tipku da podesite raspored. Možete odabrati jednu ili više stavki i pritisnuti **OK** za uređivanje, zatim to dodajte u vašu listu rasporeda.
    - **Select date** (Odaberi datum): Pritisnite zelenu tipku da odaberete datum.
    - **Schedule list** (Lista rasporeda): Pritisnite žutu tipku da pogledate vašu listu rasporeda.
    - **More detail** (Više detalja): pritisnite plavu tipku da biste vidjeli više detalja.
3. Pritisnite **GUIDE** ili **EXIT** da napustite EPG.

**Bluetooth funkcija**

(\* nije dostupno kod nekih modela)

Bluetooth® je standardna bežična tehnologija za razmjenu podataka na maloj udaljenosti između Bluetooth uređaja. Možete povezati Bluetooth audio uređaj, miš ili tastaturu preko TV-a.

1. Pritisnite  na daljinskom uređaju, pomaknite se na područje za **Settings** (Postavke), odaberite **Settings** (Postavke) i pritisnite **OK** da biste ušli.
2. Pomaknite se na područje za **Remote & accessories** (Daljinski i dodaci), odaberite **Add accessory** (Dodaj dodatke) i pritisnite **OK** da biste ušli. TV će automatski obaviti pretraživanje u blizini Bluetooth uređaja. Odaberite jedan dostupan uređaj, pritisnite **OK** i slijedite smjernice na ekranu da biste se povezali.





*Napomena: Bluetooth tehnologija (ako je dostupna na vašem TV-u) koristi frekvenciju od 2,4 GHz pa bi stoga neposredna blizina WiFi pristupnih tačaka, rutera ili mikrovalnih pećnica mogla ometati Bluetooth streaming zvuka. Ako se suočite sa prekidima u prijemu zvuka, trebate ponovo pokrenuti vaš Bluetooth uređaj kako biste pronašli frekvenciju s manje smetnji, a ako se problemi nastave trebate ga premjestiti bliže TV-u ili povećati prostor između TV-a i izvora smetnji.*

Oznaka riječi i logotip za Bluetooth su registrirani zaštitni znakovi u vlasništvu Bluetooth SIG, Inc. I svaka upotreba tih znakova od strane TCL je pod licencom. Drugi zaštitni znakovi i trgovački nazivi su od njihovih odgovarajućih vlasnika.

### Instantno uključivanje

To vam omogućava da uključite TV za 4 sekunde iz stanja pripravnosti.

*Zabilješka: Ova funkcija može povećati potrošnju energije u stanju pripravnosti.*

1. Pritisnite  na daljinskom upravljaču, odaberite **Settings > Device > Power > Instant power on** (Postavke > Uređaj > Uključivanje > Instantno uključivanje) i pritisnite **OK**.
2. Pritisnite / da odaberete **On** (Uključeno) i pritisnite **OK** da potvrdite.
3. Pritisnite  da se vratite na početnu stranicu.

## Lozinka za roditeljski nadzor

- Zadana lozinka je 1234. Istu možete promijeniti novom.
- Super lozinka je 0423. Ako zaboravite vašu šifru, unesite super lozinku da poništite bilo koje postojeće šifre.

## Rješavanje problema

Provjerite sljedeći popis prije nego što potražite servis.

### Nema slike ili zvuka.

- Uvjerite se da je kabl za napajanje ispravno postavljen u utičnicu.
- Uvjerite se da je vrsta izvora podešena ispravno.
- Uvjerite se da je antena pravilno spojena.
- Uvjerite se da jačina zvuka nije podešena na minimum ili da zvuk nije isključen.
- Uvjerite se da slušalice nisu spojene.
- TV možda prima signal koji ne dolazi iz TV stanica emitiranja.

### Slika nije čista.

- Uvjerite se da je antenski kabl pravilno spojen.
- Razmotrite da li se TV signal pravilno prima.
- Loš kvalitet slike se može pojaviti zbog VHS kamere, kamkordera ili drugih perifernih uređaja koji su povezani u isto vrijeme. Isključite jedan od perifernih uređaja.
- "Ghost" (duh) ili dvostruka slika može biti izazvana smetnjom na anteni zbog visokih objekata ili brda. Korištenje izrazito dobro usmjerene antene može poboljšati kvalitet slike.
- Linije s horizontalnim tačkama koje se prikazuju na slikama mogu biti uzrokovane električnom interferencijom, npr. sušilo za kosu, neonska rasvjeta u blizini itd. Isključite ili uklonite gore pomenuto.

### Slika je previše tamna, previše svijetla ili zasjenčena.

- Provjerite prilagođenost boje.
- Provjerite postavke za svjetlinu.
- Provjerite funkciju za oštrinu.

### Daljinski upravljač ne radi.

- Provjerite baterije u daljinskom upravljaču.
- Uvjerite se da prozor senzora za daljinski na prednjoj strani TV-a nije pod jakim fluorescentnim svjetlom.
- Pokušajte očistiti prozor senzora za daljinski na prednjoj strani TV-a mekanom krpom.

Ako gore navedeni prijedlozi ne pomognu u rješavanju tehničkih problema, provjerite garantni list za servisne informacije.

## Radni uslovi

Temperatura 5°C - 35°C (41°F - 95°F)  
Vlažnost 20 - 75% (bez kondenzacije)

## Uslovi skladištenja

Temperatura -15°C - 45°C (5°F - 113°F)  
Vlažnost 10 - 90% (bez kondenzacije)

## Radio informacije

- Opseg frekvencije Bluetooth® odašiljača: 2402 – 2480 MHz
- Snaga Bluetooth® odašiljača: 2 dBm (+/- 5 dB)
- Opseg frekvencije 2.4G Wi-Fi odašiljača: 2412 – 2472 MHz
- Snaga 2.4G Wi-Fi odašiljača: 16 dBm (+/- 4 dB)
- Opseg frekvencije 5G Wi-Fi odašiljača:
  - Pojas 1: 5180 – 5240 MHz
  - Pojas 4: 5745 – 5825 MHz
- Snaga 5G Wi-Fi odašiljača:
  - Pojas 1: 14 dBm (+/- 3 dB)
  - Pojas 4: 11 dBm (+/- 3 dB)
- Opseg frekvencije DVB-T/T2/C prijemnika: 45 – 858 MHz
- Opseg frekvencije DVB-S/S2 prijemnika: 950 – 2150 MHz

\* U svim zemljama članicama EU, rad u opsegu od 5180 – 5240 MHz je ograničen samo na upotrebu u zatvorenom prostoru.

	BE	BG	CZ	DK	DE	EE	IE
	EL	ES	FR	HR	IT	CY	LV
	LT	LU	HU	MT	NL	AT	PL
	PT	RO	SI	SK	FI	SE	UK

## OSS napomena

Ovaj proizvod koristi GPL (verzije 2 i 3) i LGPL (verzija 2.1) i MPL (verzija 1.1).

Za slanje upita i zahtjeva u vezi pitanja o otvorenom izvoru, obratite se najbližem TCL uredu.

Ovaj proizvod koristi neke softverske programe koji su distribuirani pod nezavisnom JPEG Grupom.

Ovaj proizvod koristi neke softverske programe koji su distribuirani pod libpng Projektom.

Ovaj proizvod koristi neke softverske programe koji su distribuirani pod Freetype Projektom.

Ovaj proizvod koristi neke softverske programe koji su distribuirani pod zlib Projektom.

Ovaj proizvod koristi neke softverske programe (libxml2, curl, expat, c-areas) koji su distribuirani pod MIT.

Ovaj proizvod koristi CyberLink za C koji je distribuiran pod Open Source Projektom.

Ovaj proizvod koristi opensl, xerces koji je distribuiran pod Apache License Projektom.

GPL softver: Linux Kernel, glib, libiconv, gcc libgcc, gcc libstdc++, u-Boot loader, ffmpeg, util-linux-ng, e2fsprogs, wget, iptables

LGPL softver: DFB (DirectFB), gstreamer, gst-plugins-base, gst-plugins-good, gst-plugins-bad, gst-plugins-ugly, gst-ffmpeg, glibc, wpa\_supplicant

BSD softver: webp, mng, uriparser

GNU softver: dosfstools

### **[Zakonska izjava] od TCL – proizvođač ovog TV uređaja**

Zbog raznih mogućnosti proizvoda koje se odnose na SmartTV - usluge, kao i ograničenja u dostupnosti sadržaja, određene funkcije, aplikacije i usluge možda neće biti dostupne na svim uređajima ili na svim područjima. Neke funkcije na SmartTV mogu također zahtijevati dodatne periferne uređaje ili članarine koje se prodaju odvojeno. Posjetite našu internet stranicu za više informacije o specifičnim informacijama o uređaju i dostupnosti sadržaja. Usluge i dostupnost sadržaja preko SmartTV podliježu promjenama s vremena na vrijeme bez prethodne obavijesti.

Sva sadržaj i usluge kojima se može pristupiti preko ovog uređaja pripadaju trećim stranama i zaštićeni su autorskim pravima, patentom, zaštitnim znakom i/ili drugim zakonima o intelektualnom vlasništvu. Takav sadržaj i usluge su osigurane isključivo za vašu ličnu nekomercijalnu upotrebu. Ništa od usluga ili sadržaja ne smijete koristiti na način koji nije odobren od strane vlasnika sadržaja ili pružaoca usluge. Bez ograničenja gore navedenog, osim ako je to izričito odobreno od strane vlasnika datog sadržaja ili pružaoca usluge, ne smijete mijenjati, kopirati, objavljivati, postavljati, slati, prenositi, prodavati, kreirati izvedene radove, eksploatisati ili distribuirati ni na koji način, niti bilo kojim medijem bilo kakav sadržaj ili uslugu koji su prikazani putem ovog uređaja.

VI IZRIČITO POTVRĐUJETE I PRIHVATATE DA JE KORIŠTENJE OVOG UREĐAJA NA VAŠ VLASTITI RIZIK I DA JE NA VAMA UKUPAN RIZIK PO PITANJU ZADOVOLJSTVA KVALITETOM, PERFORMASAMA I TAČNOSTI. UREĐAJ I SAV SADRŽAJ I USLUGE TREĆIH STRANA SE PRUŽAJU "ONAKVIM KAKVE JESU" BEZ DAVANJA GARANCIJE BILO KAKVE VRSTE, BILO IZRIČITO, BILO PODRAZUMIJEVANO. TCL SE IZRIČITO ODRIČE SVIH GARANCIJA I USLOVA U POGLEDU OVOG UREĐAJA I SVIH SADRŽAJA I USLUGA, BILO IZRIČITO, BILO PODRAZUMIJEVANO, UKLJUČUJUĆI ALI SE NA OGRANIČAVAJUĆI NA GARANCIJE ZA MOGUĆNOST PRODAJE, ZADOVOLJSTVO KVALITETOM, PRIKLADNOST ZA ODREĐENU NAMJENU, TAČNOST, TIHO UŽIVANJE TE NE POVREĐIVANJE PRAVA TREĆIH STRANA. TCL NE GARANTUJE TAČNOST, VALJANOST,

PRAVOVREMENOST, ZAKONITOST ILI POTPUNOST BILO KOJEG SADRŽAJA ILI USLUGE KOJI SU POSTALI DOSTUPNI PREKO OVOG UREĐAJA I NE GARANTUJE DA ĆE UREĐAJ, SADRŽAJ ILI USLUGA ZADOVOLJITI VAŠE ZAHITJEVE, ILI DA ĆE SE RAD OVOG UREĐAJA ILI USLUGA ODVIJATI BEZ PREKIDA ILI BEZ GREŠKE. NI POD KOJIM OKOLNOSTIMA, UKLJUČUJUĆI I NEMAR, TCL NEĆE BITI ODGOVORAN, BILO UGOVORNO ILI VAN UGOVORA, ZA BILO KAKVE DIREKTNE, INDIRECTNE, SLUČAJNE, POSEBNE ILI POSLJEDIČNE ŠTETE, ADVOKATSKE NAKNADE, TROŠKOVE ILI BILO KAKVA DRUGA OŠTEĆENJA KOJA PROISTEKNU IZ, ILI U VEZI SA BILO KAKVIM INFORMACIJAMA KOJE SU SADRŽANE ILI KOJE SU NASTALE KAO REZULTAT KORIŠTENJA OVOG UREĐAJA ILI BILO KOJEG SADRŽAJA ILI USLUGE KOJIM STE PRISTUPILI VI ILI BILO KOJA TREĆA STRANA, ČAK I AKO STE OBAVIJEŠTENI O MOGUĆNOSTI TAKVIH OŠTEĆENJA.

Usluge trećih strana se mogu promijeniti, obustaviti, ukloniti, prekinuti ili ukinuti ili pristup može biti onemogućen u bilo kojem trenutku, bez obavijesti, a TCL ne daje nikakve izjave niti garancije da će bilo koji sadržaj ili usluga ostati dostupni za bilo koji vremenski period. Sadržaj i usluge se prenose od trećih strana pomoću mreža i mogućnosti prijenosa nad kojima TCL nema kontrolu. Bez ograničavanje općenitosti ove izjave, TCL se izričito odriče svake odgovornosti ili obaveza za bilo kakvu promjenu, prekid, onemogućavanje, uklanjanje ili obustavljanje bilo kojeg sadržaja ili usluge koja je bila dostupna putem ovog uređaja. TCL može nametnuti ograničenja za korištenje ili pristup određenim uslugama ili sadržaju, u bilo kojem slučaju i bez obavijesti ili odgovornosti. TCL nije odgovoran niti ima obavezu prema korisničkom servisu vezano za sadržaj ili usluge. Sva pitanja ili zahtjeve za uslugom vezano za sadržaj ili usluge bi trebalo poslati direktno pružiocima usluga odgovarajućeg sadržaja ili usluga.