



Seguridad

Asegúrese de que el voltaje de la red de suministro eléctrico se corresponde con el voltaje indicado en la pegatina de identificación situada en la parte posterior de la unidad. Cuando se utiliza el enchufe de alimentación, la entrada de CA o un acoplador del equipo como dispositivo de desconexión, éste debe quedar fácilmente accesible.

En ciertos modelos, el indicador luminoso está situado en un lateral del televisor. La ausencia de una indicación luminosa en la parte frontal, no indica que el televisor esté totalmente desconectado de la corriente. Para desconectar el televisor completamente, debe desenchufarse de la toma de corriente.

Los componentes del televisor son sensibles al calor. La **temperatura ambiente máxima** no debe exceder de **35°C**. No cubra la rejilla de ventilación situada en la parte posterior o en los laterales del televisor. Deje espacio suficiente a su alrededor para permitir una ventilación adecuada. Instale el electrodoméstico alejado de cualquier fuente de calor (chimeneas) o de otros electrodomésticos que creen fuertes campos magnéticos o eléctricos.

La **humedad** en las habitaciones donde se instale el televisor no debe exceder del **75%**. El traslado del televisor de un lugar fresco a otro cálido puede provocar condensación en la pantalla (y en algunos componentes interiores del televisor). Deje que se evapore la condensación antes de volver a encender el televisor.

El botón  o **POWER**/ del televisor, o el botón  del mando a distancia, se pueden usar para encenderlo o ponerlo en modo en espera (standby). Si no va a ver el televisor **durante un periodo prolongado de tiempo**, apáguelo completamente retirando el enchufe de la toma de corriente.

Durante **tormentas eléctricas**, recomendamos que desconecte el televisor de la red eléctrica y de la antena, de tal forma que no se vea afectado por sobrecargas eléctricas o electromagnéticas que pudieran dañarlo. Por este motivo, mantenga las **tomas de corriente y de la antena** accesibles para que se puedan **desconectar** si fuera necesario.

Desconecte inmediatamente el televisor si percibe que desprende un olor **a humo** o **a quemado**. No debe nunca, bajo ninguna circunstancia, abrir el televisor, ya que corre el riesgo de recibir una **descarga eléctrica** al hacerlo.

ADVERTENCIAS

Este aparato está diseñado sólo para uso doméstico y no debería ser utilizado para cualquier otra aplicación, tales como uso no-doméstico o utilización comercial.

Si se daña el cable externo flexible de este producto, deberá ser sustituido por el fabricante, su agente de reparaciones, o una persona de similar cualificación, para evitar peligros.

Deje más de 10cm de separación alrededor del televisor para permitir una ventilación adecuada. No debería impedir la ventilación tapando las aberturas de ventilación con objetos como periódicos, manteles, cortinas, etc.

El aparato no deberá exponerse a goteos ni salpicaduras y no se colocarán objetos llenos de líquido, como floreros, sobre él.

Las baterías (el pack de baterías o las baterías instaladas) no deben exponerse a un calor excesivo, como la luz solar, fuego o similares.

Para reducir el riesgo de incendio o descarga eléctrica, no exponga este aparato a la lluvia ni a la humedad.

No coloque nunca un televisor en un lugar inestable. El televisor podría caer, provocando lesiones graves o la muerte. Muchas lesiones, especialmente en niños, pueden evitarse tomando unas sencillas precauciones tales como:

- Utilizar armarios o soportes recomendados por el fabricante del televisor.
- Utilizar únicamente muebles que puedan soportar el televisor de manera segura.
- Asegurarse de que el televisor no sobresalga por el borde del mueble que lo sostiene.
- No colocar el televisor sobre un mueble alto (por ejemplo armarios o estanterías) sin fijar tanto el mueble como el televisor a un soporte apto.
- No colocar el televisor sobre un tejido u otros materiales que puedan encontrarse entre el televisor y el mueble que lo soporta.
- Informar a los niños acerca del peligro de trepar por los muebles para llegar al televisor o a sus controles.

Si su televisor está retenido y reubicado, deben tenerse en cuenta las mismas consideraciones.

Los equipos con este símbolo son de Clase II o con doble aislamiento eléctrico. Ha sido diseñado de forma que no requiera una conexión eléctrica de seguridad a tierra.



Los equipos sin este símbolo son aparatos eléctricos de Clase I. Éstos deberán conectarse a una toma de corriente eléctrica que tenga una conexión de seguridad a tierra.



Para evitar la propagación de un incendio, mantenga siempre el producto alejado de velas u otras llamas abiertas.

Para evitar lesiones, este aparato debe estar correctamente colocado sobre el suelo/firme en

la pared, de acuerdo con las instrucciones de instalación.

Para reducir el riesgo a la exposición de RF, hay que mantener una distancia de al menos 100 cm con el aparato en funcionamiento.

Pantalla TV

La pantalla TV usada en este producto es de cristal. Por tanto, puede romperse si el producto se cae o recibe un impacto.

La pantalla TV es un producto de muy alta tecnología, que ofrece imágenes muy detalladas. Ocasionalmente, pueden aparecer píxeles inactivos en la pantalla como puntos fijos azules, verdes o rojos. Esto no afecta al funcionamiento del producto.

Cuidados

Use un limpiacristales para limpiar la pantalla y un paño suave con un detergente neutro para limpiar el resto del televisor.

Importante: El uso de detergentes fuertes, productos que contengan alcohol o abrasivos puede dañar la pantalla.

Limpie el polvo de las rejillas de ventilación situadas en la parte posterior y los laterales de forma regular. El uso de disolventes, productos abrasivos o que contengan alcohol puede dañar el televisor. En caso de que un objeto o un líquido entre en el interior del televisor, desconéctelo inmediatamente y haga que lo examine un técnico autorizado. No abra nunca el televisor, ya que esto le puede poner en riesgo o puede dañar el aparato.

Normativa sobre Descargas Electroestáticas (ESD, por sus siglas en inglés)

Este aparato cumple con los criterios de funcionamiento ante ESD. En el caso de que el aparato no recupere el modo de conexión a Ethernet debido a una descarga electroestática, será necesaria la acción del usuario.

Aviso sobre la función Bluetooth

La tecnología Bluetooth® (en el caso de que su TV la tenga) usa una frecuencia de 2,4 GHz muy próxima a la de los puntos de acceso WiFi, routers u hornos microondas, que podrían causar interferencias en la transmisión de audio por Bluetooth. Si encuentra interrupciones en la recepción de audio, deberá reiniciar su dispositivo Bluetooth para encontrar una frecuencia con menos interferencias, y si continúa con los mismos problemas deberá acercarse al dispositivo al TV o separar el TV de las fuentes de interferencia.

Declaración ID Bluetooth: D031897

Colgar el televisor en la pared

Advertencia: Esta operación requiere dos personas.

Para garantizar una instalación segura, observe las siguientes notas de seguridad:

- Compruebe que la pared pueda soportar el peso del televisor y del soporte de la pared.
- Siga las instrucciones de montaje que se adjuntan con el soporte de pared. Para algunos modelos, asegúrese de atornillar las bases de refuerzo para tornillos hexagonales de montaje en pared VESA (y los tornillos), incluidos con el equipo, a las tuercas para montaje en pared, en la parte posterior de su equipo antes de su montaje en la pared.
- El televisor debe instalarse en una pared vertical.
- Asegúrese de emplear únicamente tornillos adecuados para el material del que está construida la pared.
- Asegúrese de que los cables del televisor están colocados de manera que no haya riesgo de tropezar con ellos.

Todas las instrucciones de seguridad sobre televisores son de aplicación aquí.

Manual de usuario multiproducto

Las funciones que se describen en este manual son comunes para la mayoría de los modelos. Algunas funciones pueden no estar disponibles en su TV, y/ o su TV puede incluir algunas funciones no descritas en este manual. Las ilustraciones en este manual pueden ser diferentes del producto real. Por favor, vea el producto real.

Información para usuarios sobre la eliminación de Equipos viejos y Baterías/Pilas usadas [Unión Europea]

Estos símbolos indican que los equipos electrónicos y las pilas marcadas con este símbolo no se deberían eliminar arrojándolos a la basura doméstica al final de su vida útil. En lugar de ello, los productos deben entregarse en los puntos de recogida aplicables para el reciclaje del equipamiento eléctrico y electrónico, además de las baterías, para un tratamiento, recuperación y reciclaje adecuados de acuerdo a su legislación nacional y a la Normativa 2012/19/EU, 2006/66/EC y 2008/12/EC.



Productos



Pb
Batería

Aviso:

El signo Pb debajo del símbolo de las pilas indica que esa pila/batería contiene plomo.

Eliminando los productos correctamente, ayudará a conservar los recursos naturales y ayudará a evitar los efectos negativos potenciales en el medio ambiente y en la salud humana, que de lo contrario serían causados por una manipulación inapropiada de la basura de estos productos.

Para más información sobre los puntos de recogida selectiva y reciclaje de estos productos, por favor contacte con su oficina municipal, con el servicio de recogida de basuras o con la tienda en la que compró el producto.

Pueden ser impuestas multas por una eliminación incorrecta de esta basura, según indica la legislación nacional.

[Propietarios de negocios]

Si desea deshacerse de este producto, por favor contacte con su suministrador y compruebe los términos y condiciones del contrato de compra.

[Otros países no pertenecientes a la Unión Europea]

Estos símbolos sólo son válidos en la Unión Europea. Si usted desea deshacerse de estos elementos, por favor hágalo de acuerdo con la legislación nacional aplicable o con otras normas de su país para el tratamiento de equipos eléctricos viejos, y baterías usadas.

Estimado cliente,

Por la presente, TCL declara que este dispositivo cumple con la Directiva 2014/53/UE. El texto completo de la declaración de conformidad de la UE se encuentra disponible en la siguiente dirección: www.thomson.tv.eu.

TCL Operations Polska Sp. z o.o.
ul. A. Mickiewicza 31/41
96-300 Żyrardów, Poland

Correo electrónico: zyeee@tcl.com

Las figuras e ilustraciones que aparecen en este Manual de Usuario se presentan únicamente a modo de referencia y pueden diferir de la apariencia real del producto. El diseño y las especificaciones del producto pueden variar sin previo aviso.

Información importante	1	HbbTV	13
Capítulo 1 - Conexiones		Acceder a HbbTV	13
Conectar la alimentación y la antena	5	Desactivar la HbbTV	13
Conectar un reproductor de Blu-ray, una consola de juegos HD, una videocámara HD, unos auriculares o un módulo CI	5	Utilizar la EPG (Guía electrónica de programación)	13
Conectarlo a Internet	6	Función Bluetooth	13
		Encendido instantáneo	14
Capítulo 2 - Puesta en marcha		Capítulo 5 - Otra información	
Funciones del mando a distancia	7	Contraseña en el Control Parental	15
Instalar las pilas	7	Solución de problemas	15
Mando a distancia exclusivo	8		
Instalar las pilas	8		
Encender y apagar el TV	9		
Configuración inicial	9		
Capítulo 3 - Operaciones básicas del TV			
Acceder a los canales	10		
Ver los dispositivos conectados	10		
Ajustar el volumen	10		
Acceder a la página de inicio de Android TV	10		
Acceder a T-Launcher	10		
Utilizar el menú de ajustes de TV	10		
Capítulo 4 - Usar más de su TV			
Instalar canales	11		
Interfaz común	11		
Utilizar el módulo Interfaz Común (CI)	11		
Acceder a servicios de Interfaz Común (CI)	11		
Utilizar subtítulos	11		
Activar/Desactivar subtítulos	11		
Habilitar los idiomas de subtítulos en canales de TV digital	11		
Seleccionar un tipo de subtítulo en canales de TV digital	12		
Utilizar el teletexto	12		
Seleccionar el idioma de la página de decodificación	12		
Idioma de teletexto digital	12		
Activación mediante red	12		
T-Link	12		
Habilitar o inhabilitar T-Link	12		
Utilizar la Reproducción con una tecla	12		
Utilizar el modo en espera de sistema	12		

Conectar la alimentación y la antena

Para encender el TV tras conectar el cable de alimentación, pulse \odot o **POWER/**.

Notas:

- La posición de la conexión de alimentación varía de acuerdo con el modelo de TV. En determinados modelos, tiene que encender el interruptor de alimentación primero.
- Desconecte el cable de alimentación antes de conectar dispositivos.

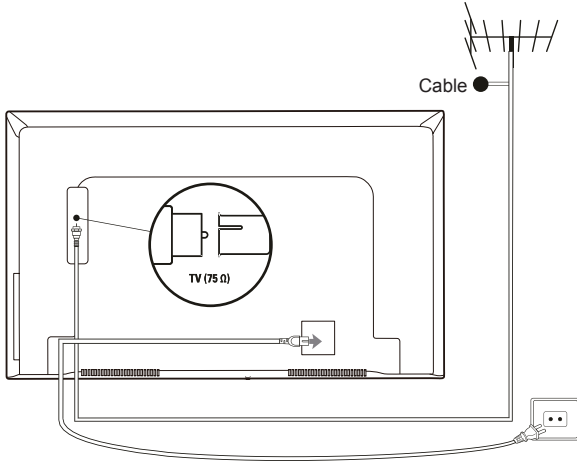

Conectar un reproductor de Blu-ray, una consola de juegos HD, una videocámara HD, unos auriculares o un módulo CI

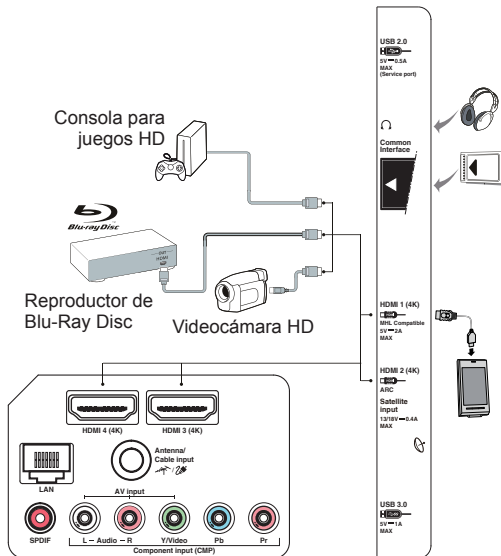

Conectarlo a Internet

Nota: las siguientes instrucciones son los métodos habituales para conectar su TV a la red cableada o inalámbrica. El método de conexión puede variar en función de su configuración de red. Si tiene alguna duda acerca de su red doméstica, por favor, consulte a su proveedor de Internet.

Conexión cableada

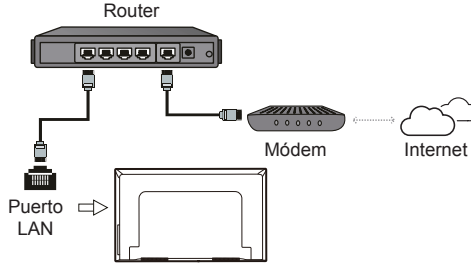

Conexión inalámbrica

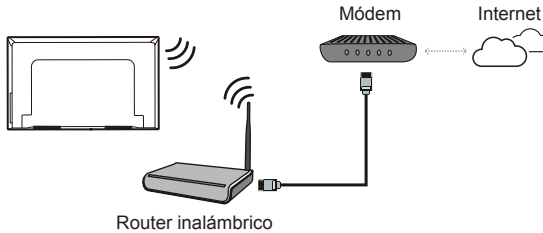

Notas:

- Es posible que su TV no tenga visibles todos los conectores del diagrama anterior. El número de puertos USB y HDMI puede variar en función del modelo de TV.
- Las posiciones de los botones y conectores pueden variar en función del modelo de TV.
- Los conectores USB sirven para la entrada de datos desde unidades USB y para conectar otros dispositivos USB en su caso. Los discos duros externos que no cuenten con su propia alimentación deben conectarse al conector USB marcado con 1 A de corriente de salida.
- Todos los dispositivos USB deben conectarse directamente al TV, sin cables de extensión. En caso de necesitar un cable de extensión, la longitud máxima recomendada es de 50 cm. Los cables más largos deben tener arandelas de ferrita.
- La función ARC (Canal de Retorno de Audio) solo está soportada en el puerto identificado con las letras ARC. Para utilizar la función ARC, por favor active primero la función T-Link, como se describe en la sección T-Link.
- La compatibilidad con dispositivos con función MHL le permitirá conectar su dispositivo móvil a la entrada HDMI con función MHL, de su TV.
- Se recomienda utilizar cables HDMI de alta calidad y bien blindados para evitar posibles interferencias.
- Por favor, utilice los auriculares con conector TRS de 3,5 mm. Una presión de sonido excesiva en los auriculares puede causar pérdida de audición.

Funciones del mando a distancia

La mayoría de las funciones del televisor están disponibles en los menús que aparecen en pantalla. El mando a distancia que se adjunta con el televisor se puede emplear para navegar por los menús y para realizar la configuración general.

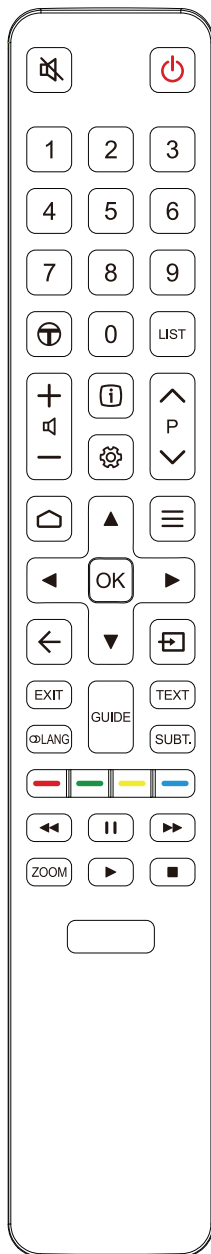

- Para desactivar el sonido y volver a activarlo.
- Modo en espera/Salir del modo en espera.
- Botones numéricos**
- Para acceder o salir del T-Launcher.
- LIST** Para mostrar la lista de canales.
- Para controlar el volumen.
- Para mostrar información sobre el programa, si se encuentra disponible.
- Para visualizar el menú de ajustes.
- P** Para cambiar de canal.
- Para acceder a la página de inicio de Android TV.
- Para visualizar el menú de opciones.
- Botones de dirección de navegación.
- OK** Para confirmar una entrada o selección.
- Para volver al menú anterior o salir de una aplicación.
- Para seleccionar la fuente de entrada.
- EXIT** Para salir del menú de ajustes.
- LANG** Para seleccionar un tipo de sonido disponible para un programa de TV analógico seleccionado; para seleccionar un idioma de audio disponible para un programa de TV digital seleccionado.
- GUIDE** Para activar o desactivar la Guía Electrónica de Programas (sólo disponible para canales digitales).
- TEXT** Para activar o desactivar el teletexto.
- SUBT.** Para seleccionar un idioma de subtítulos disponible para un programa de TV digital seleccionado.
- Botones de color**
- Para iniciar rebobinado rápido.
- Para hacer una pausa en la reproducción.
- Para iniciar avance rápido.
- ZOOM** Para seleccionar el modo de pantalla.
Nota: Se recomienda utilizar el modo de pantalla completa. No use el modo pantalla con barras negras a ambos lados de la imagen (como, por ejemplo, 4:3) durante un periodo prolongado de tiempo, ya que de lo contrario, la pantalla TV podría sufrir daños permanentes.
- Para iniciar la reproducción.
- Para detener la reproducción.

Instalar las pilas



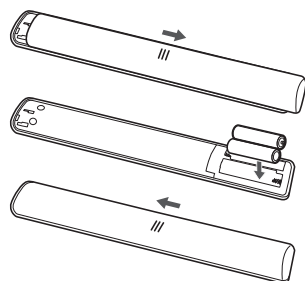









1. Presione para abrir la tapa posterior como se indica en la ilustración.
2. Introduzca dos pilas AAA haciéndolas coincidir la polaridad marcada en el compartimento.
3. Vuelva a cerrar la tapa posterior como se indica en la ilustración.



Nota: El tipo de mando a distancia puede cambiar sin previo aviso.

Mando a distancia exclusivo



-  Para desactivar el sonido y volver a activarlo.
-  Modo en espera/Salir del modo en espera.
-  Para controlar el volumen.
-  Para acceder o salir del T-Launcher.
-  Para activar la función 'ratón'.
-  Para cambiar de canal.
-  Para acceder a la página de inicio de Android TV.
-  Para seleccionar la fuente de entrada.
-  Botones de dirección de navegación.
- OK** Para confirmar una entrada o selección.
-  Para volver al menú anterior o salir de una aplicación.
-  Para visualizar el menú de opciones.
-  Para visualizar el teclado virtual, cuando esté disponible.
-  Para activar la función de voz. *(Disponible únicamente cuando la conexión de red es normal.)*

Nota: Este mando a distancia sólo está disponible para determinados modelos. El tipo de mando a distancia puede cambiar sin previo aviso.

Instalar las pilas

1. Sujete la parte inferior del mando a distancia, utilice un objeto de plástico con forma de moneda para girar en interruptor a la posición "Abrir" como se indica en la ilustración.
2. Tire de la tapa de las pilas para extraerla.
3. Introduzca dos pilas AAA haciéndolas coincidir la polaridad marcada en el compartimento.
4. Vuelva a cerrar la tapa de las pilas y utilice un objeto de plástico con forma de moneda para girar en interruptor a la posición "Cerrar".

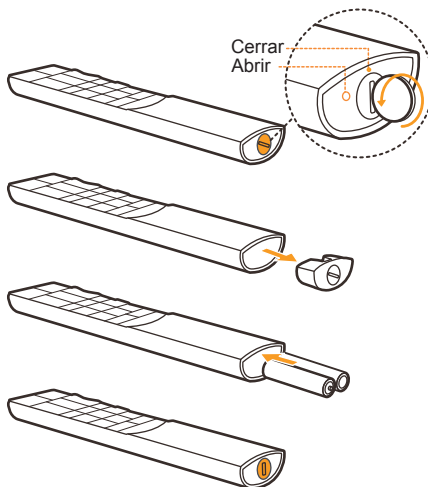

Importante:

No se deben exponer las pilas a una temperatura excesiva, como la luz directa del sol, fuego o similares. Quite las pilas cuando el mando a distancia no se utilice por un período prolongado. Las pilas que se dejen en el equipo pueden causar daños por deterioro o por filtración corrosiva, lo que anulará la garantía.

Para proteger el medio ambiente, utilice los centros locales de reciclaje para desechar las pilas. Deseche las pilas usadas de acuerdo con las instrucciones.

PRECAUCIÓN: Existe riesgo de explosión si las pilas se reemplazan por otras de un tipo incorrecto. Reemplácelas solamente por otras del mismo tipo o uno equivalente recomendado por el fabricante.

Si las pilas del mando a distancia están gastadas, se pueden emplear los botones del televisor. Estos tienen las funciones siguientes:

Para los modelos con los siguientes botones:



Funciones (Pulsación corta)
⏻ (Pulsación larga)

Para los modelos con los siguientes botones:



Modo TV

En los menús



Funciones (Pulsación larga)

Funciones (Pulsación larga)

OK (Pulsación corta)

OK (Pulsación corta)

Encender y apagar el TV

1. Cuando se conecta el cable de alimentación, el TV se encenderá directamente o pasará a modo en espera. Si el TV está en modo en espera, pulse el botón **POWER**/⏻ en el equipo, o el botón ⏻ del mando a distancia, para encenderlo.
2. Para que el TV entre en modo en espera, pulse el botón ⏻ del mando a distancia. El TV permanecerá encendido, pero con bajo consumo de energía.
3. Para desconectar el TV, desconecte la fuente de alimentación de la toma de corriente.

(* En algunos modelos, debe encender primero el botón de encendido/apagado.)

Configuración inicial

La primera vez que enciende el TV, aparecerá la pantalla de **Welcome** (Bienvenido), la cual le guiará a través del proceso de configuración inicial. Siga las instrucciones en pantalla para completar el proceso de configuración inicial, seleccionando el idioma, conectándose a la red, buscando los canales, etc. En cada paso, realice una selección o salte a siguiente paso. Si se salta un paso, puede volver a él más tarde desde el menú de ajustes.

Nota: Si la búsqueda de canales sólo obtiene canales analógicos, puede ser debido a una transmisión débil, y esto no lo cubre la garantía. Los fabricantes no pueden hacerse responsables de las transmisiones débiles o de la ausencia de transmisión en algunas zonas.

Capítulo 3 - Operaciones básicas del TV

Acceder a los canales

Utilizando los botones numéricos: pulse los botones numéricos del mando a distancia correspondientes para acceder a los canales.

Utilizando los botones P/V: pulse los botones P/V del mando a distancia o los botones correspondientes del TV para desplazarse por los canales.

Utilizando el botón LIST: pulse el botón LIST del mando a distancia para mostrar la lista de canales y pulse ▲/▼/◀/▶ y OK para seleccionar un canal.

Ver los dispositivos conectados

Pulse □ en el mando a distancia para mostrar la lista de fuentes. Pulse ▲/▼ para seleccionar TV u otra fuente de entrada y pulse OK para confirmar.

También puede pulsar □ en el mando a distancia para mostrar la página de inicio. Pulse ▲/▼ para moverse a la zona de **Source** (Fuente) y, a continuación, pulse ▶/◀ y OK para seleccionar la fuente de entrada.

Ajustar el volumen

Control de volumen: pulse los botones +/— del mando a distancia o los botones correspondientes del equipo de TV para subir o bajar el volumen.

Silenciar el audio: pulse el botón 🔇 para silenciar temporalmente el sonido. Pulse de nuevo este botón o el botón +/— para restaurar el sonido.

Acceder a la página de inicio de Android TV

Le permite disfrutar de aplicaciones de Internet (apps) y de páginas web adaptadas especialmente, y realizar ajustes de sistema en su TV. Puede utilizar el mando a distancia del TV para controlarlo.

ADVERTENCIA:

- Configure los ajustes de red antes de utilizar las aplicaciones de Smart TV.
- Puede ser que tenga respuestas lentas y/o interrupciones, dependiendo de las condiciones de su red.
- Si experimenta algún problema usando una aplicación, por favor póngase en contacto con el proveedor de los contenidos.
- Dependiendo de las circunstancias del proveedor de contenidos, la actualización de una aplicación, o la propia aplicación, pueden estar obsoletas.
- Dependiendo de las leyes de su país, algunas aplicaciones pueden tener un servicio limitado o incluso no estar soportadas.

- Es posible que el proveedor de servicios realice cambios en el contenido de aplicaciones sin previo aviso.

1. Pulse □ en el mando a distancia para mostrar la página inicial de Android TV.
2. Pulse ▲/▼/◀/▶ y OK para acceder a las aplicaciones, funciones o ajustes deseados.
3. Pulse ← para volver a la página de inicio.

Nota: Dado que la conexión a Internet no es instantánea, se recomienda que espere unos minutos antes de utilizar la función de SmartTV, tras su activación desde el modo en espera.

Acceder a T-Launcher

Le permite disfrutar de aplicaciones de Internet (apps) y vídeos.

1. Pulse T en el mando a distancia remoto para mostrar el T-Launcher.
2. Pulse ▲/▼/◀/▶ y OK para acceder a las aplicaciones o vídeos deseados.
3. Pulse ← para volver al lanzador.
4. Pulse otra vez T para salir del lanzador.

Utilizar el menú de ajustes de TV

Le permite cambiar los ajustes del TV, como la imagen y el sonido.



1. Pulse ⚙ en el mando a distancia para mostrar el menú de ajustes.
2. Pulse ▲/▼ para seleccionar el elemento deseado y a continuación pulse OK/▶ para acceder al submenú correspondiente.
3. En los submenús, pulse ▲/▼ para seleccionar las opciones de menú y a continuación pulse OK/▶ para acceder a la lista de opciones, la interfaz de ajustes o el submenú correspondiente.
4. Pulse ← para volver al menú anterior.
5. Pulse EXIT o ⚙ para cerrar el menú.

Nota: También puede pulsar ≡ en el mando a distancia, seleccionar Settings (Ajustes) (si está disponible) y pulsar OK para acceder al menú de ajustes. Algunas opciones pueden no estar disponibles para ciertas fuentes de señal.

Instalar canales

Esta sección describe cómo buscar y almacenar canales de forma automática. Esto puede realizarse en cualquiera de los siguientes casos:

- ha omitido el paso de instalación de canales en la configuración inicial;
- se le ha indicado que no hay canales en el modo de TV;
- quiere actualizar sus canales.

1. En el modo de TV, pulse  en el mando a distancia y seleccione **Channel > Channel scan** (Canal > Búsqueda de canales). Pulse **OK/▶** para acceder.
2. El televisor instala y ordena los canales según su país. Pulse **▲/▼** para seleccionar **Country** (País) y pulse **OK/▶** para acceder. Introduzca la contraseña predeterminada 1234 o su propia contraseña, en caso de que la haya cambiado, en el menú **System > Lock** (Sistema > Bloqueo). Pulse **▲/▼** para seleccionar su país y pulse **OK** para confirmar.
3. Pulse **▲/▼** para seleccionar **Automatic search** (Búsqueda automática) y pulse **OK/▶** para acceder.
4. Pulse **▲/▼** para seleccionar **Tuner mode** (Modo sintonizador) y pulse **◀/▶** para seleccionar **Cable** (Cable), **Antenna** (antena) o **Satellite** (Satélite).
*(Nota: La opción **Satellite** (Satélite) solo está disponible en algunos modelos)*
5. Pulse **▲/▼** para seleccionar otras opciones a configurar.
6. Cuando haya completado la configuración, pulse **▼** para seleccionar **Search** (Buscar) y pulse **OK** para empezar a buscar canales.
7. La búsqueda de canales puede tardar unos minutos. Tras la búsqueda automática, los canales aparecerán en un orden predefinido. Si desea ocultar o mover canales, pulse  en el mando a distancia, seleccione **Channel > Channel organizer** (Canal > Organizador de canales) y pulse **OK/▶** para acceder.

Interfaz común

Los canales digitales de TV codificados se pueden decodificar con un módulo de interfaz común y una tarjeta que proporciona su operador de servicio de TV digital.

El módulo de interfaz común puede activar varios servicios digitales, dependiendo del operador y de los servicios que usted escoja (por ejemplo, TV de pago). Póngase en contacto con su operador de servicios de TV para obtener más información sobre condiciones y servicios.

Utilizar el módulo Interfaz Común (CI)

ADVERTENCIA: Apague su TV antes de insertar un módulo de interfaz común. Asegúrese de seguir las instrucciones que se detallan a continuación. Una inserción incorrecta de un módulo de interfaz común puede dañar tanto el módulo como su TV.

1. Siguiendo las direcciones impresas en el módulo de interfaz común, introduzca cuidadosamente el módulo en la ranura de la interfaz común del TV.
2. Empuje el módulo hasta donde alcance.
3. Encienda el TV y espere a que se active la función de interfaz común. Esto puede tardar varios minutos.

Nota: No retire el módulo de interfaz común de la ranura. En caso de hacerlo, se desactivarán los servicios digitales.

Acceder a servicios de Interfaz Común (CI)



Tras insertar y activar el módulo de interfaz común, pulse  en el mando a distancia, seleccione **Channel > Common interface** (Canal > Interfaz común) y pulse **OK/▶** para acceder.

Esta opción de menú sólo está disponible si el módulo de interfaz común está insertado y activado correctamente. Su operador de servicios de TV digital le ofrece las aplicaciones y el contenido en pantalla.

Utilizar subtítulos

Se pueden activar subtítulos para cada canal de TV. Los subtítulos son emitidos a través del Teletexto o de las emisiones digitales DVB-T/DVB-C. Con las emisiones digitales, tiene la opción adicional de seleccionar un idioma de subtítulos preferido.

Activar/Desactivar subtítulos

1. Pulse  en el mando a distancia, seleccione **Channel > Subtitle** (Canal > Subtítulos) y pulse **OK/▶** para acceder.
2. Seleccione la opción **Subtitle** (Subtítulos), pulse **OK/▶** para acceder, pulse **▲/▼** para seleccionar **On** (Act.) u **Off** (Des.) y pulse **OK** para confirmar.
3. Pulse **EXIT** o  para cerrar el menú.



Habilitar los idiomas de subtítulos en canales de TV digital

1. Pulse  en el mando a distancia, seleccione **Channel > Subtitle > Digital subtitle language 1st** (Canal > Subtítulos > 1er idioma de subtítulos digitales) y pulse **OK/▶** para acceder.
2. Pulse **▲/▼** para seleccionar un idioma de subtítulos como su idioma preferido y pulse **OK** para confirmar.

3. Pulse ▲/▼ para seleccionar **Digital subtitle language 2nd** (2º idioma de subtítulos digitales), y pulse **OK/▶** para acceder.
4. Pulse ▲/▼ para seleccionar un idioma de subtítulos secundario y pulse **OK** para confirmar.
5. Pulse **EXIT** o  para cerrar el menú.



Método abreviado: Pulse **SUBT.** en el mando a distancia para seleccionar directamente un idioma de subtítulos disponible para el programa de TV digital seleccionado.

Seleccionar un tipo de subtítulo en canales de TV digital

1. Pulse  en el mando a distancia, seleccione **Channel > Subtitle > Subtitle type** (Canal > Subtítulos > Tipo de subtítulos) y pulse **OK/▶** para acceder.
2. Pulse ▲/▼ para seleccionar un tipo de subtítulos y pulse **OK** para confirmar. Puede seleccionar **Hearing impaired** (Discapacidad auditiva) para mostrar los subtítulos para sordos en su idioma seleccionado.
3. Pulse **EXIT** o  para cerrar el menú.



Utilizar el teletexto

Seleccionar el idioma de la página de decodificación

1. Pulse  en el mando a distancia, seleccione **Channel > Teletext > Decoding page language** (Canal > Teletexto > Idioma de página de decodificación) y pulse **OK/▶** para acceder.
2. Pulse ▲/▼ para seleccionar el tipo de idioma en el que el teletexto se visualizará y pulse **OK** para confirmar.
3. Pulse **EXIT** o  para cerrar el menú.

Idioma de teletexto digital

En los canales digitales de TV, dependiendo de la cadena, existe la posibilidad de disfrutar de un servicio con varias páginas iniciales de Teletexto en distintos idiomas. Esta función permite seleccionar un idioma disponible como idioma principal para páginas de teletexto iniciales distintas.

1. Pulse  en el mando a distancia, seleccione **Channel > Teletext > Digital teletext language** (Canal > Teletexto > Idioma de Teletexto digital) y pulse **OK/▶** para acceder.
2. Pulse ▲/▼ para seleccionar un idioma y pulse **OK** para confirmar.
3. Pulse **EXIT** o  para cerrar el menú.

Activación mediante red

Esta función le permite encender su TV desde el modo en espera a través de una red. Para utilizar esta función por favor, asegúrese de que:



1. Su TV esté conectado a una red doméstica operativa;
2. El controlador deseado, un smartphone por ejemplo, esté conectado a la misma red que el TV;
3. El controlador tenga instalada una aplicación que soporte la función de activación por red;
4. **Networked standby** (Modo en espera por red) esté **On** (Act.) en el menú de **Network** (Red).

Cuando el TV se encuentre en modo en espera por red, podrá utilizar la aplicación para encenderlo a distancia.

T-Link

Utilice esta función para buscar dispositivos CEC conectados en los puertos HDMI de su TV y habilitar las funciones de 'reproducir con una tecla' y 'desactivar con una tecla' entre los dispositivos CEC.

Habilitar o inhabilitar T-Link

1. Pulse  en el mando a distancia, seleccione **System > T-Link** (Sistema > T-Link) y pulse **OK/▶** para acceder.
2. Pulse ▲/▼ para seleccionar **T-Link** (T-Link) y pulse **OK/▶** para acceder.
3. Pulse ▲/▼ para seleccionar **On** (Act.) u **Off** (Des.) y pulse **OK** para confirmar.
4. Pulse **EXIT** o  para cerrar el menú.

Utilizar la Reproducción con una tecla

Con la reproducción con una tecla, pulsando el botón de reproducción de (por ejemplo) el mando a distancia de su DVD, comienza la reproducción en su dispositivo DVD y cambia automáticamente a la fuente correcta, mostrando el contenido del DVD.

Utilizar el modo en espera de sistema

Con el modo en espera de sistema, al pulsar el botón  (por ejemplo) del mando a distancia de su TV, cambiará su TV y todos los dispositivos HDMI conectados a modo en espera.

Nota: Las funciones CEC dependerán de los dispositivos conectados y es posible que algunos dispositivos no funcionen correctamente cuando se conectan a este TV. Debe consultar el manual del usuario o al fabricante de los dispositivos problemáticos para obtener más información.

HbbTV

HbbTV (emisión híbrida de televisión con radiodifusión y banda ancha) es un servicio ofrecido por algunas cadenas y disponible sólo en algunos canales de TV digitales. HbbTV ofrece una televisión interactiva a través de Internet de banda ancha. Estas funciones interactivas se añaden y enriquecen los programas digitales normales, e incluyen servicios como el teletexto digital, la guía electrónica de programación, juegos, votaciones, información específica relativa al programa actual, publicidad interactiva, revistas de información, televisión a la carta, etc.

Para utilizar la función HbbTV por favor, asegúrese de que su TV esté conectado a Internet y de que HbbTV esté activada.

Notas:

- Los servicios de HbbTV dependen de la emisión y del país y pueden no estar disponibles en su zona.
- No puede descargar archivos a su TV con la función HbbTV.
- El proveedor de la aplicación o las condiciones relativas a la emisión pueden causar que una aplicación de HbbTV esté temporalmente no disponible.
- Para acceder a las aplicaciones de HbbTV debe conectar su TV a Internet a través de un enlace de banda ancha. Las aplicaciones de HbbTV pueden no funcionar correctamente en caso de problemas en la red.

Acceder a HbbTV

1. Pulse  en el mando a distancia, seleccione **System > Advanced settings > HbbTV** (Sistema > Ajustes avanzados > HbbTV) y pulse **OK/▶** para acceder.
2. Pulse **▲/▼** para seleccionar **On (Act.)** y pulse **OK** para confirmar.

Nota: Cuando encienda la HbbTV, puede seleccionar la HbbTV cookie para encenderla o apagarla.

3. Cuando sintonice un canal digital que ofrezca HbbTV, se le indicará con una indicación en pantalla (normalmente un botón rojo, aunque también puede utilizarse otro color). Pulse el botón del color indicado para abrir las páginas interactivas.
4. Utilice **▲/▼/◀/▶** y los botones de colores para navegar por las páginas de HbbTV y pulse **OK** para confirmar.

Desactivar la HbbTV

Para evitar distracciones debidas a las pruebas de emisión de HbbTV, puede desactivar la función HbbTV:

1. Pulse  en el mando a distancia, seleccione **System > Advanced settings > HbbTV** (Sistema > Ajustes avanzados > HbbTV) y pulse **OK/▶** para acceder.
2. Pulse **▲/▼** para seleccionar **Off (Des.)** y pulse **OK** para confirmar.

Utilizar la EPG (Guía electrónica de programación)

La EPG es una guía en pantalla que muestra la programación de la TV digital. Puede navegar, seleccionar y ver los programas.

1. Pulse **GUIDE** en el mando a distancia, aparecerá el menú **Program Guide** (Guía de programación), que le permitirá obtener información sobre el programa actual o el siguiente, que se reproduzcan en cada canal. Navegue por los diferentes programas utilizando los botones **▲/▼/◀/▶** del mando a distancia.
2. Utilice los botones correspondientes que se muestran en la parte inferior de la pantalla para ver la EPG.
 - **Filter** (Filtro): Filtro de guía de programas para programas de TV digital.
 - Pulse  para visualizar la lista de tipos de programas.
 - Navegue por los diferentes tipos utilizando los botones **▲/▼** del mando a distancia.
 - Seleccione uno o más tipos que desee destacar en la lista de tipos y pulse **OK** para seleccionar o deseleccionar. Aparecerá una marca de confirmación a la izquierda del tipo cuando se seleccione.
 - Pulse **▶** para seleccionar **Apply** (Aplicar) y pulse **OK** para confirmar.
 - **Custom schedule** (Programación personalizada): Pulse el botón rojo para establecer una programación. Puede seleccionar uno o más elementos y pulsar **OK** para editarlo y después añadirlo a su lista de programación.
 - **Select date** (Seleccionar fecha): Pulse el botón verde para seleccionar la fecha.
 - **Schedule list** (Lista de programación): Pulse el botón amarillo para visualizar su lista de programación.
 - **More detail** (Más detalles): Pulse el botón azul para ver más detalles.
3. Pulse **GUIDE** o **EXIT** para salir de la EPG.

Función Bluetooth

(* no está disponible en todos los modelos)

Bluetooth® es una tecnología inalámbrica estándar para intercambio de datos a corta distancia entre dispositivos equipados con Bluetooth. Puede conectar a su TV dispositivos de audio, ratones o teclados equipados con Bluetooth.

1. Pulse  en el mando a distancia, vaya hasta la zona **Settings** (Ajustes), seleccione **Settings** (Ajustes) y pulse **OK** para acceder.
2. Vaya a la zona **Remote & accessories** (Mando y accesorios), seleccione **Add accessory** (Añadir accesorio) y pulse **OK** para acceder. El TV buscará automáticamente los dispositivos Bluetooth cercanos. Seleccione un dispositivo disponibles, pulse **OK** y siga las instrucciones en pantalla para conectarlo.

Nota: La tecnología Bluetooth (si está disponible en su TV) emplea una frecuencia de 2,4 GHz, por lo que la proximidad de puntos de acceso WiFi, routers u hornos microondas puede interferir con la transmisión de audio por Bluetooth. Si experimenta interrupciones en la recepción de audio, deberá reiniciar su dispositivo Bluetooth para buscar una frecuencia con menos interferencias, y si los problemas persisten, deberá acercar el dispositivo al TV o aumentar la distancia entre el TV y la fuente de interferencias.

La marca con la palabra Bluetooth y los logotipos son propiedad de Bluetooth SIG, Inc. y el uso de dichas marcas es bajo licencia. Las demás marcas y nombres comerciales son propiedad de sus respectivos propietarios.

Encendido instantáneo

Le permite encender su televisor en 4 segundos desde el modo de espera.

Nota: Esta función puede aumentar el consumo de energía en modo de espera.

1. Pulse  en el control remoto, seleccione **Settings > Device > Power > Instant power on** (Configuración > Dispositivo > Alimentación > Encendido instantáneo) y pulse **OK**.
2. Use los botones **▲/▼** para seleccionar **On** (Encender) y pulse **OK** para confirmar.
3. Pulse **←** para volver a la página de inicio.

Contraseña en el Control Parental

- La contraseña por defecto es 1234. Puede cambiarla por una nueva.
- La súper contraseña es 0423. Si olvida su código, introduzca la súper contraseña para sobrescribir cualquier código existente.

Solución de problemas

Por favor, revise la siguiente lista antes de llamar al servicio de reparaciones.

No hay imagen o sonido

- Compruebe que el cable de alimentación esté bien conectado en la toma de corriente.
- Cerciórese de que el tipo de fuente esté bien seleccionado.
- Compruebe que la antena esté bien conectada.
- Asegúrese de que el volumen no esté al mínimo o que el sonido no esté silenciado (mute).
- Compruebe que no estén conectados los auriculares.
- El TV puede estar recibiendo una señal distinta de la emitida por las cadenas de TV.

La imagen no es clara

- Compruebe que el cable de la antena esté bien conectado.
- Considere si su señal de TV se recibe correctamente.
- Puede tener una mala calidad de imagen debido a que tenga conectados una cámara de VHS, Cámara de Vídeo u otro periférico al mismo tiempo. Apague uno de los otros periféricos.
- Las imágenes 'fantasma' o imágenes dobles pueden ser causadas por obstrucciones en la recepción de la antena provocadas por edificios altos o colinas cercanas. Utilizando una antena direccional de alto nivel puede mejorar la calidad de la imagen.
- Las líneas horizontales de puntos que aparecen sobre las imágenes pueden ser debidas a interferencias eléctricas, p. ej. un secador de pelo, luces de neón próximas, etc. Apáguelos o apártelos.

La imagen es demasiado oscura, clara o colorida

- Compruebe el ajuste de color.
- Compruebe el ajuste del brillo.
- Compruebe la función Nitidez.

El mando a distancia no funciona

- Compruebe las pilas del mando a distancia.
- Asegúrese de que el sensor remoto del frontal del TV no esté expuesto a una fuerte luz fluorescente.
- Intente limpiar el sensor remoto del frontal del TV con un paño suave.

Si las recomendaciones anteriores no resuelven la incidencia técnica, por favor vea la tarjeta de garantía para la información sobre asistencia del servicio técnico.

Condiciones de Funcionamiento

Temperatura 5°C - 35°C (41°F - 95°F)
Humedad 20 - 75% (sin condensación)

Condiciones de Almacenamiento

Temperatura -15°C - 45°C (5°F - 113°F)
Humedad 10 - 90% (sin condensación)

Información de radio

- Margen de frecuencias del transmisor Bluetooth®: 2402 - 2480 MHz
 - Potencia del transmisor Bluetooth®: 2 dBm (+/- 5 dB)
 - Margen de frecuencias del transmisor Wi-Fi 2,4 G: 2412 - 2472 MHz
 - Potencia del transmisor Wi-Fi 2,4 G: 16 dBm (+/- 4 dB)
 - Margen de frecuencias del transmisor Wi-Fi 5 G:
 - Banda 1: 5180 - 5240 MHz
 - Banda 4: 5745 - 5825 MHz
 - Potencia del transmisor Wi-Fi 5 G:
 - Banda 1: 14 dBm (+/- 3 dB)
 - Banda 4: 11 dBm (+/- 3 dB)
 - Margen de frecuencias del sintonizador de radio DVB-T/T2/C: 45 - 858 MHz
 - Margen de frecuencias del sintonizador de radio DVB-S/S2: 950 - 2150 MHz
- * En todos los estados miembros de la UE, el funcionamiento en el margen de frecuencias de 5180 - 5240 MHz está restringido solo para interiores.

	BE	BG	CZ	DK	DE	EE	IE
	EL	ES	FR	HR	IT	CY	LV
	LT	LU	HU	MT	NL	AT	PL
	PT	RO	SI	SK	FI	SE	UK

Aviso OSS

Este producto usa la GPL (versión 2 y 3) y la LGPL (versión 2.1) y MPL (versión 1.1).

Para enviar consultas y solicitudes de preguntas referentes a fuente abierta, póngase en contacto con la oficina TCL más cercana.

Este producto usa programas de software que se distribuyen bajo licencia del Independent JPEG Group.

Este producto usa programas de software que se distribuyen bajo licencia de libpng Project.

Este producto usa programas de software que se distribuyen bajo licencia de Freetype Project.

Este producto usa programas de software que se distribuyen bajo licencia de zlib Project.

Este producto usa programas de software (libxml2, curl, expat, c-areas) que se distribuyen bajo licencia del MIT.

Este producto usa CyberLink para C que se distribuye bajo licencia de Open Source Project.

Este producto usa openssl, xerces que se distribuye bajo licencia de Apache License Project.

Software GPL: Linux Kernel, glib, libiconv, gcc libgcc, gcc libstdc++, u-Boot loader, ffmpeg, util-linux-ng, e2fsprogs, wget, iptables

Software LGPL: DFB (DirectFB), gstreamer, gst-plugins-base, gst-plugins-good, gst-plugins-bad, gst-plugins-ugly, gst-ffmpeg, glibc, wpa_supplicant

Software BSD: webp, mng, uriparser

Software GNU: dosfstools

[Declaración legal] de TCL – fabricante de este televisor

Debido a las diversas capacidades de los productos que presentan los Servicios Smart TV, así como las limitaciones en los contenidos disponibles, ciertas características, aplicaciones y servicios pueden no estar disponibles en todos los dispositivos o en todos los territorios. Algunas características del Smart TV pueden necesitar también el uso de dispositivos periféricos adicionales o tasas de membresía que se venden por separado. Por favor, visite nuestra página Web para obtener más información específica sobre el dispositivo y sobre la disponibilidad de contenidos. Los servicios y la disponibilidad de contenidos a través de Smart TV están sujetos a cambios cada cierto tiempo y sin previo aviso.

Todos los contenidos y servicios accesibles a través de este dispositivo pertenecen a terceras personas y están protegidos por derechos de autor, patentes, marcas registradas y/u otras leyes de propiedad intelectual. Dichos contenidos y servicios se proporcionan únicamente para su uso personal no comercial. Es posible que no pueda emplear contenidos o servicios por no haber sido autorizado por el propietario de los contenidos o el proveedor de servicio. Sin limitación de lo anterior, salvo que se autorice expresamente por el propietario de contenido aplicable o el proveedor de servicios, no puede modificar, copiar, publicar de nuevo, cargar, publicar, transmitir, traducir, vender, crear trabajos derivados, explotar ni distribuir de ninguna forma ni por ningún medio ningún contenido o servicio que se muestre a través de este dispositivo.

USTED RECONOCE Y ADMITE EXPRESAMENTE QUE EL USO DEL DISPOSITIVO SE HARÁ POR SU CUENTA Y RIESGO Y QUE EL RIESGO TOTAL EN CUANTO A LA SATISFACCIÓN CON SU CALIDAD, SU RENDIMIENTO Y SU PRECISIÓN LO ASUME USTED. EL DISPOSITIVO Y LOS CONTENIDOS Y SERVICIOS DE TERCERAS PERSONAS SE PROPORCIONAN "TAL Y COMO ESTÁN" SIN GARANTÍA DE NINGÚN TIPO,

NI EXPLÍCITA NI IMPLÍCITA. TCL RENUNCIA EXPRESAMENTE A TODAS LAS GARANTÍAS Y CONDICIONES RESPECTO AL DISPOSITIVO Y A CUALESQUIERA CONTENIDOS Y SERVICIOS, YA FUEREN EXPLÍCITOS O IMPLÍCITOS, INCLUYENDO PERO NO LIMITÁNDOSE A GARANTÍAS DE COMERCIALIZACIÓN, DE CALIDAD SATISFACTORIA, IDONEIDAD PARA UN FIN ESPECÍFICO, DE PRECISIÓN, DE DISFRUTE TRANQUILO, Y DE NO VULNERACIÓN DE LOS DERECHOS DE TERCERAS PERSONAS. TCL NO GARANTIZA LA PRECISIÓN, VALIDEZ, ACTUALIZACIÓN DE DATOS, LEGALIDAD O INTEGRIDAD DE NINGÚN CONTENIDO O SERVICIO DISPONIBLE A TRAVÉS DE ESTE DISPOSITIVO Y NO GARANTIZA QUE EL DISPOSITIVO, CONTENIDOS O SERVICIOS SATISFAGAN SUS NECESIDADES, NI QUE EL FUNCIONAMIENTO DEL DISPOSITIVO O SERVICIOS QUEDE INTERRUMPIDO O ESTÉ LIBRE DE ERRORES. TCL NO ASUMIRÁ NINGUNA RESPONSABILIDAD, BAJO NINGUNA CIRCUNSTANCIA, INCLUYENDO NEGLIGENCIA, POR CUALESQUIERA DAÑOS DIRECTOS, INDIRECTOS, IMPREVISTOS, ESPECIALES O CONSECUENTES, MINUTAS DE ABOGADOS O CUALESQUIERA OTROS DAÑOS QUE SE DERIVEN DE O EN CONEXIÓN CON, CUALQUIER INFORMACIÓN CONTENIDA EN, O COMO RESULTADO DEL USO DEL DISPOSITIVO O DE CUALQUIER CONTENIDO O SERVICIO AL QUE ACCEDA USTED O CUALESQUIERA TERCERAS PERSONAS, AÚN CUANDO SE LE ADVIERTA DE LA POSIBILIDAD DE TALES DAÑOS.

Los servicios de terceras personas se pueden modificar, suspender, eliminar, terminar o interrumpir o se puede anular el acceso en cualquier momento, sin previo aviso, y TCL no representa ni garantiza que ningún contenido o servicio permanezca disponible durante ningún período de tiempo. Los contenidos y servicios se transmiten por terceras personas a través de instalaciones y redes sobre las cuales TCL no tiene control alguno. Sin limitar la generalidad del presente descargo de responsabilidad, TCL rechaza expresamente cualquier responsabilidad por cualesquiera cambios, interrupciones, desactivaciones, retiradas o suspensión de cualesquiera contenidos o servicios disponibles a través de este dispositivo. TCL puede imponer límites al uso o acceso a ciertos contenidos o servicios, en cualquiera de los casos y sin aviso ni responsabilidad. TCL no es responsable ni asume ninguna responsabilidad por el servicio de atención al cliente en relación con los contenidos o servicios. Cualquier pregunta o solicitud de servicio en relación con el

contenido o servicios debe realizarse directamente a los proveedores de los contenidos o servicios.